

Manual Servis

Dell™ XPS™ L702X

Model pengatur: seri P09E

Jenis pengatur: P09E002



Catatan, Perhatian, dan Peringatan



CATATAN: menunjukkan informasi penting yang membantu Anda untuk menggunakan komputer dengan lebih baik.



PERHATIAN: menunjukkan kerusakan potensial pada perangkat keras atau kehilangan data jika Anda tidak mengikuti instruksi yang diberikan.



PERINGATAN: menunjukkan kemungkinan terjadinya kerusakan properti, cedera pada seseorang, atau kematian.

Informasi di dalam dokumen ini dapat berubah tanpa pemberitahuan sebelumnya.

© 2010 Dell Inc. Hak cipta dilindungi undang-undang.

Dilarang keras memperbanyak materi ini dengan cara apa pun tanpa izin tertulis dari Dell Inc.

Merek dagang yang digunakan dalam teks ini: Dell™, logo DELL, dan XPS™ adalah merek dagang dari Dell Inc.; Microsoft®, Windows®, dan logo tombol start Windows  adalah merek dagang atau merek dagang terdaftar dari Microsoft Corporation di Amerika Serikat dan/atau negara lain; Bluetooth® adalah merek dagang terdaftar dari Bluetooth SIG, Inc. dan digunakan oleh Dell di bawah lisensi.

Merek dagang dan nama dagang lain yang mungkin digunakan dalam dokumen ini mengacu ke entitas yang mengaku memiliki merek dan nama produk mereka. Dell Inc. melepaskan tanggung jawab hukumnya atas kepentingan kepemilikan apapun atas merek dagang dan nama dagang selain miliknya sendiri.

Model pengatur: seri P09E

Jenis pengatur: P09E002

Januari 2011

Rev. A00

Daftar Isi

1	Sebelum Anda Mulai	9
	Alat yang Direkomendasikan	9
	Mematikan Komputer	9
	Sebelum Mengerjakan bagian Dalam Komputer	10
2	Baterai.	13
	Melepaskan Baterai.	13
	Mengganti Baterai.	14
3	Penutup Modul	15
	Melepaskan Penutup Modul	15
	Memasang Kembali Penutup Modul	16
4	Modul Memori	17
	Melepaskan Modul Memori.	17
	Memasang kembali Modul Memori.	18

5	Mini-Card Nirkabel	21
	Melepaskan Mini-Card	22
	Memasang Kembali Mini-Card	24
6	Hard Drive	27
	Melepaskan Hard Drive	27
	Memasang Kembali Hard Drive	30
7	Drive Optis	33
	Melepaskan Drive Optis	33
	Memasang Kembali Drive Optis	34
8	Unit Palm-Rest	35
	Melepaskan Unit Palm-Rest	35
	Memasang Kembali Unit Palm-Rest	38
9	Keyboard	41
	Melepaskan Keyboard	41
	Memasang Kembali Keyboard	43

10 Papan Tombol Daya	45
Melepaskan Papan Tombol Daya	45
Memasang Kembali Papan Tombol Daya	46
11 Baterai Sel Berbentuk Koin	49
Melepaskan Baterai Sel Berbentuk Koin	49
Memasang Kembali Baterai Sel Berbentuk Koin	50
12 Display	51
Unit Display	51
Melepaskan Unit Display	51
Memasang Kembali Unit Display	54
Bezel Display	55
Melepaskan Bezel Display	55
Memasang Kembali Bezel Display	56
Panel Display	56
Melepaskan Panel Display	56
Memasang Kembali Panel Display	60
Kabel Display	60
Melepaskan Kabel Display	60
Memasang Kembali Kabel Display	62
Braket Panel Display	62
Melepaskan Braket Panel Display	62
Memasang Kembali Braket Panel Display	63

Engsel Display	64
Melepaskan Engsel Display	64
Memasang Kembali Engsel Display	65
13 Papan Pemancar IM	67
Melepaskan Papan Pemancar IM	67
Memasang Kembali Papan Pemancar IM	68
14 Modul Kamera	71
Melepaskan Modul Kamera	71
Memasang Kembali Modul Kamera	74
15 Penutup Atas	77
Melepaskan Penutup Atas	77
Memasang Kembali Penutup Atas	81
16 Subwoofer	83
Melepaskan Subwoofer	83
Memasang Kembali Subwoofer	84
17 Konektor Adaptor AC	87
Melepaskan Konektor Adaptor AC	87
Memasang Kembali Konektor Adaptor AC	88

18 Kipas	91
Melepaskan Kipas.	91
Memasang Kembali Kipas.	93
19 Unit Pendingin	95
Melepaskan Unit Pendingin.	95
Memasang Kembali Unit Pendingin.	97
20 Modul Prosesor	99
Melepaskan Modul Prosesor	99
Memasang Kembali Modul Prosesor	101
21 Panel I/O	103
Melepaskan Panel I/O.	103
Memasang Kembali Panel I/O.	105
22 Konektor Antena TV	107
Melepaskan Konektor Antena TV	107
Memasang Kembali Konektor Antena TV.	108

23 Papan USB	111
Melepaskan Papan USB	111
Memasang Kembali Papan USB	112
24 Board Sistem	115
Melepaskan Board Sistem.	115
Memasang Kembali Board Sistem	117
Memasukkan Tag Servis pada BIOS.	119
25 Speaker	121
Melepaskan Speaker	121
Memasang Kembali Speaker	123
26 Menjalankan Flashing BIOS	125

Sebelum Anda Mulai

Panduan ini menyediakan prosedur untuk melepaskan dan memasang komponen dalam komputer Anda. Kecuali jika disebutkan lain, setiap prosedur mengasumsikan bahwa kondisi berikut dilakukan:

- Anda telah melakukan langkah-langkah dalam "Mematikan Komputer" pada halaman 9 dan "Sebelum Mengerjakan bagian Dalam Komputer" pada halaman 10.
- Anda telah membaca informasi keselamatan yang dikirimkan bersama komputer Anda.
- Sebuah komponen dapat diganti atau—jika dibeli secara terpisah—dipasang dengan menjalankan prosedur pelepasan dengan urutan terbalik.

Alat yang Direkomendasikan

Prosedur dalam dokumen ini mungkin memerlukan peralatan berikut:

- Obeng pipih kecil
- Obeng Philips
- Pencungkil Plastik
- Program pembaruan BIOS yang dapat dijalankan tersedia di support.dell.com

Mematikan Komputer

 **PERHATIAN: Untuk mencegah hilangnya data, simpan dan tutup semua file dan tutup semua program yang terbuka sebelum Anda mematikan komputer.**

- 1 Simpan dan tutup semua file yang terbuka, dan tutup semua program yang terbuka.
- 2 Untuk mematikan sistem operasi, klik **Start** (Mulai)  lalu klik **Shut Down** (Matikan).
- 3 Pastikan komputer telah dimatikan. Jika komputer tidak dapat dimatikan secara otomatis saat Anda menonaktifkan sistem pengoperasian Anda, tekan dan tahan tombol daya hingga komputer dinonaktifkan.

Sebelum Mengerjakan bagian Dalam Komputer

Gunakan panduan keselamatan berikut untuk membantu melindungi komputer Anda dari kerusakan potensial dan untuk memastikan keselamatan diri Anda.

 **PERINGATAN:** Sebelum mengerjakan bagian dalam komputer, bacalah informasi keselamatan yang dikirimkan bersama komputer Anda. Untuk informasi praktik keselamatan terbaik tambahan, kunjungi Laman utama Pemenuhan Peraturan pada www.dell.com/regulatory_compliance.

 **PERHATIAN:** Untuk menghindari terkena sengatan listrik, gunakan gelang antistatis atau pegang permukaan logam yang tidak dicat (seperti konektor pada komputer) secara berkala.

 **PERHATIAN:** Tangani semua komponen dan kartu dengan hati-hati. Jangan sentuh komponen atau bagian kontak pada kartu. Pegang kartu pada bagian tepinya atau pada bagian logam braket pemasangan. Pegang komponen seperti prosesor pada bagian tepinya, bukan pada pin-pinnya.

 **PERHATIAN:** Hanya teknisi servis yang berkualifikasi yang boleh mengerjakan reparasi pada komputer Anda. Kerusakan yang terjadi akibat pekerjaan servis yang tidak diotorisasi oleh Dell™ tidak akan ditanggung oleh garansi Anda.

 **PERHATIAN:** Saat Anda melepaskan kabel, tarik pada konektor kabel atau pada tab penariknya, jangan tarik langsung pada kabel. Beberapa kabel memiliki konektor dengan tab pengunci; jika Anda melepaskan kabel seperti ini, tekan bagian tab pengunci sebelum Anda melepaskan kabel. Saat Anda memisahkan konektor, pastikan konektor selalu berada dalam posisi lurus untuk mencegah pin konektor menjadi bengkok. Selain itu, sebelum Anda menyambungkan kabel, pastikan kedua konektor telah diarahkan dan diluruskan dengan benar.

 **PERHATIAN:** Untuk mencegah kerusakan komputer, jalankan tahapan berikut sebelum Anda mulai mengerjakan bagian dalam komputer.

- 1 Pastikan permukaan tempat Anda bekerja datar dan bersih agar penutup komputer tidak tergores.
- 2 Matikan komputer Anda (lihat "Mematikan Komputer" pada halaman 9) dan semua perangkat yang terpasang.

 **PERHATIAN:** Untuk melepaskan kabel jaringan, lepaskan kabel dari komputer terlebih dahulu, kemudian lepaskan kabel dari perangkat jaringan.

- 3 Lepaskan semua kabel telepon atau jaringan dari komputer.





- 4 Tekan dan keluarkan semua kartu yang terpasang dari Pembaca Kartu Media.
- 5 Lepaskan koneksi komputer Anda dan semua perangkat yang terpasang dari outlet listrik.
- 6 Lepaskan semua perangkat yang terpasang dari komputer.

 **PERHATIAN: Untuk mencegah kerusakan pada board sistem, lepaskan baterai utama (lihat "Melepaskan Baterai" pada halaman 13) sebelum mengerjakan bagian dalam komputer.**

- 7 Lepaskan baterai (lihat "Melepaskan Baterai" pada halaman 13).
- 8 Balikkan kembali komputer, buka display, dan tekan tombol daya untuk menghubungkan board sistem ke ground.

 **PERHATIAN: Sebelum menyentuh komponen apa pun di dalam komputer Anda, buat koneksi ke ground dengan menyentuh permukaan logam yang tidak dicat, seperti logam di bagian belakang komputer. Selama Anda bekerja, sentuh permukaan logam yang tidak dicat secara berkala untuk menghilangkan arus listrik statis yang dapat merusak komponen internal.**

Baterai

-  **PERINGATAN:** Sebelum mengerjakan bagian dalam komputer, bacalah informasi keselamatan yang dikirimkan bersama komputer Anda. Untuk informasi praktik keselamatan terbaik tambahan, kunjungi Laman utama Pemenuhan Peraturan pada www.dell.com/regulatory_compliance.
-  **PERHATIAN:** Hanya teknisi servis yang berkualifikasi yang boleh mengerjakan reparasi pada komputer Anda. Kerusakan yang terjadi akibat pekerjaan servis yang tidak diotorisasi oleh Dell™ tidak akan ditanggung oleh garansi Anda.
-  **PERHATIAN:** Untuk menghindari terkena sengatan listrik, gunakan gelang antistatis atau pegang permukaan logam yang tidak dicat (seperti konektor pada komputer) secara berkala.
-  **PERHATIAN:** Untuk mencegah kerusakan komputer, gunakan hanya baterai yang didesain khusus untuk komputer Dell ini. Jangan gunakan baterai yang didesain untuk komputer Dell lainnya.

Melepaskan Baterai

- 1 Ikuti petunjuk pada "Sebelum Anda Mulai" pada halaman 9.
- 2 Balikkan komputer.
- 3 Geser kait pelepas baterai ke samping.
- 4 Angkat baterai pada sudutnya dan lepaskan dari wadah baterai.



1 baterai

2 kait pelepas baterai





Mengganti Baterai



PERHATIAN: Untuk mencegah kerusakan komputer, gunakan hanya baterai yang didesain khusus untuk komputer Dell ini.

- 1 Ikuti petunjuk pada "Sebelum Anda Mulai" pada halaman 9.
- 2 Sejajarkan tab pada baterai dengan slot pada wadah baterai dan tekan baterai hingga terdengar terkunci di posisinya.

Penutup Modul

-  **PERINGATAN:** Sebelum mengerjakan bagian dalam komputer, bacalah informasi keselamatan yang dikirimkan bersama komputer Anda. Untuk informasi praktik keselamatan terbaik tambahan, kunjungi Laman utama Pemenuhan Peraturan pada www.dell.com/regulatory_compliance.
-  **PERHATIAN:** Hanya teknisi servis yang berkualifikasi yang boleh mengerjakan reparasi pada komputer Anda. Kerusakan yang terjadi akibat pekerjaan servis yang tidak diotorisasi oleh Dell™ tidak akan ditanggung oleh garansi Anda.
-  **PERHATIAN:** Untuk menghindari terkena sengatan listrik, gunakan gelang antistatis atau pegang permukaan logam yang tidak dicat (seperti konektor pada komputer) secara berkala.
-  **PERHATIAN:** Untuk mencegah kerusakan pada board sistem, lepaskan baterai utama (lihat "Melepaskan Baterai" pada halaman 13) sebelum mengerjakan bagian dalam komputer.

Melepaskan Penutup Modul

- 1 Ikuti petunjuk pada "Sebelum Anda Mulai" pada halaman 9.
- 2 Lepaskan baterai (lihat "Melepaskan Baterai" pada halaman 13).
- 3 Longgarkan baut pengikat yang menahan penutup modul ke penutup dasar.
- 4 Gunakan ujung jari untuk melepaskan tab dari penutup modul dari slot pada penutup dasar dan angkat dari penutup dasar.

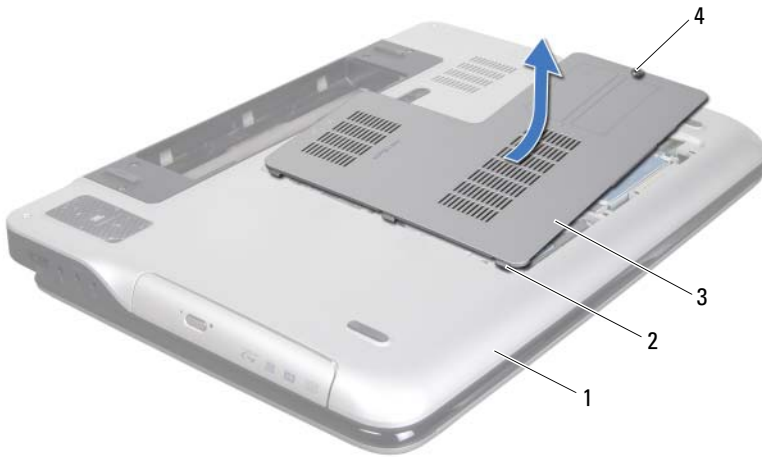





- | | | | |
|---|---------------|---|--------------|
| 1 | penutup bawah | 2 | tab |
| 3 | penutup modul | 4 | baut penahan |

Memasang Kembali Penutup Modul

- 1 Ikuti petunjuk pada "Sebelum Anda Mulai" pada halaman 9.
- 2 Sejajarkan tab pada penutup modul memori dengan slot pada penutup bawah dan tekan penutup modul ke tempatnya.
- 3 Eratkan baut pengikat yang menahan penutup modul ke penutup dasar.
- 4 Pasang kembali baterai (lihat "Mengganti Baterai" pada halaman 14).

Modul Memori

-  **PERINGATAN:** Sebelum mengerjakan bagian dalam komputer, bacalah informasi keselamatan yang dikirimkan bersama komputer Anda. Untuk informasi praktik keselamatan terbaik tambahan, kunjungi Laman utama Pemenuhan Peraturan pada www.dell.com/regulatory_compliance.
-  **PERHATIAN:** Hanya teknisi servis yang berkualifikasi yang boleh mengerjakan reparasi pada komputer Anda. Kerusakan yang terjadi akibat pekerjaan servis yang tidak diotorisasi oleh Dell™ tidak akan ditanggung oleh garansi Anda.
-  **PERHATIAN:** Untuk menghindari terkena sengatan listrik, gunakan gelang antistatis atau pegang permukaan logam yang tidak dicat (seperti konektor pada komputer) secara berkala.
-  **PERHATIAN:** Untuk mencegah kerusakan pada board sistem, lepaskan baterai utama (lihat "Melepaskan Baterai" pada halaman 13) sebelum mengerjakan bagian dalam komputer.

Anda dapat menambah kapasitas memori komputer dengan memasang modul memori pada board sistem. Lihat "Spesifikasi" pada *Panduan Pengaturan* yang dikirim bersama komputer Anda atau di support.dell.com/manuals untuk mendapatkan informasi tentang jenis memori yang didukung pada komputer.

 **CATATAN:** Modul memori yang dibeli dari Dell turut dijamin oleh garansi komputer Anda.

Komputer Anda mungkin memiliki dua dari empat konektor SODIMM yang dapat diakses pengguna bergantung pada konfigurasi komputer Anda.

Melepaskan Modul Memori

- 1 Ikuti petunjuk pada "Sebelum Anda Mulai" pada halaman 9.
 - 2 Lepaskan baterai (lihat "Melepaskan Baterai" pada halaman 13).
 - 3 Lepaskan penutup modul (lihat "Melepaskan Penutup Modul" pada halaman 15).
-  **PERHATIAN:** Untuk membantu mencegah kerusakan pada konektor modul memori, jangan gunakan alat untuk meregangkan klip penahan modul memori.

- Gunakan ujung jari Anda untuk meregangkan klip penahan pada setiap ujung konektor modul memori dengan hati-hati hingga modul keluar.

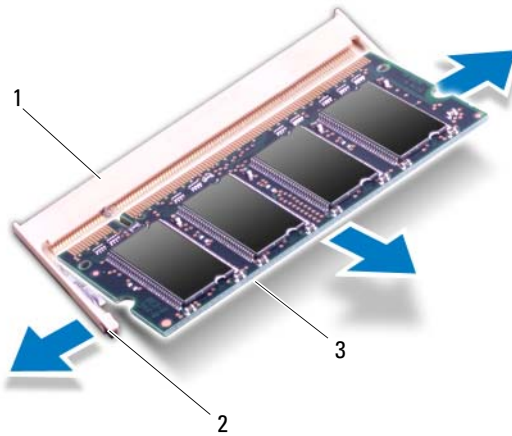

- konektor modul memori
- klip penahan (2)
- modul memori
- Lepaskan modul memori dari konektor modul memori.

Memasang kembali Modul Memori

- Ikuti petunjuk pada "Sebelum Anda Mulai" pada halaman 9.

△ PERHATIAN: Pasang modul memori pada konektor modul memori seperti yang ditunjukkan pada tabel berikut bergantung pada jumlah modul memori yang Anda pasang. Komputer Anda mungkin tidak akan dapat dibooting jika Anda gagal memasang modul memori seperti yang ditunjukkan pada tabel.

Konektor Modul Memori

Jumlah Modul Memori	DIMM A	DIMM B	DIMM C	DIMM D
1	X			
			X	
2	X	X		
			X	X
	X		X	
3	X	X	X	
	X		X	X
4	X	X	X	X

- 2 Sejajarkan takik pada modul memori dengan tab pada konektor modul memori.
- 3 Geser modul memori pada sudut 45 derajat hingga modul memori masuk ke dalam konektor, dan tekan modul memori ke dalam hingga terdengar terkunci di posisinya. Jika Anda tidak mendengar bunyi kunci, lepaskan modul memori dan ulangi pemasangan modul.

CATATAN: Jika modul memori tidak dipasang dengan benar, komputer mungkin tidak dapat melakukan booting.

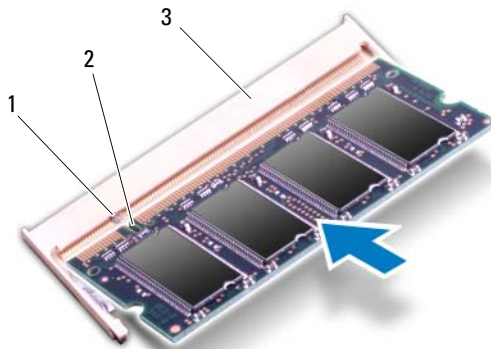

- 1 tab
- 2 takik
- 3 konektor modul memori
- 4 Pasang kembali penutup modul (lihat "Memasang Kembali Penutup Modul" pada halaman 16).
- 5 Pasang kembali baterai (lihat "Mengganti Baterai" pada halaman 14).
- 6 Sambungkan adaptor AC ke komputer dan outlet listrik.

△ PERHATIAN: Sebelum menyalakan komputer, pasang kembali semua baut dan pastikan tidak ada baut yang tertinggal di dalam komputer. Baut yang tertinggal di dalam komputer dapat menyebabkan kerusakan pada komputer.

- 7 Nyalakan komputer.

Saat komputer booting, komputer akan mendeteksi memori tambahan dan mengupdate informasi konfigurasi sistem secara otomatis.

Untuk melihat jumlah memori yang terpasang di komputer:

Klik **Start** (Mulai)  → **Control Panel** (Panel Kontrol) → **System and Security** (Sistem dan Keamanan) → **System** (Sistem).

Mini-Card Nirkabel

 **PERINGATAN:** Sebelum mengerjakan bagian dalam komputer, bacalah informasi keselamatan yang dikirimkan bersama komputer Anda. Untuk informasi praktik keselamatan terbaik tambahan, kunjungi Laman utama Pemenuhan Peraturan pada www.dell.com/regulatory_compliance.

 **PERHATIAN:** Hanya teknisi servis yang berkualifikasi yang boleh mengerjakan reparasi pada komputer Anda. Kerusakan yang terjadi akibat pekerjaan servis yang tidak diotorisasi oleh Dell™ tidak akan ditanggung oleh garansi Anda.

 **PERHATIAN:** Untuk menghindari terkena sengatan listrik, gunakan gelang antistatis atau pegang permukaan logam yang tidak dicat (seperti konektor pada komputer) secara berkala.

 **PERHATIAN:** Untuk mencegah kerusakan pada board sistem, lepaskan baterai utama (lihat "Melepaskan Baterai" pada halaman 13) sebelum mengerjakan bagian dalam komputer.

 **CATATAN:** Dell tidak menjamin kompatibilitas atau tidak menyediakan dukungan untuk Mini-Card yang diperoleh dari produsen selain Dell.

Jika Anda memesan Mini-Card nirkabel dengan komputer Anda, kartu telah dipasang di dalam komputer.

Komputer Anda memiliki satu slot Mini-Card lengkap dan satu slot Mini-Card satu setengah:

- Satu Slot Mini-Card lengkap — mendukung kartu Wireless Wide Area Network (WWAN) atau modul TV tuner.
- Satu Slot Mini-Card setengah — mendukung Wireless Local Area Network (WLAN) dan kartu kombo bluetooth atau kartu Worldwide Interoperability for Microwave Access (WiMax).

 **CATATAN:** Bergantung pada konfigurasi komputer saat dijual slot Mini-Card mungkin memasang atau tidak memasang Mini-Card.

Melepaskan Mini-Card

- 1 Ikuti petunjuk pada "Sebelum Anda Mulai" pada halaman 9.
- 2 Lepaskan baterai (lihat "Melepaskan Baterai" pada halaman 13).
- 3 Lepaskan penutup modul (lihat "Melepaskan Penutup Modul" pada halaman 15).
- 4 Lepaskan drive optis (lihat "Melepaskan Drive Optis" pada halaman 33).
- 5 Lepaskan unit palm-rest (lihat "Melepaskan Unit Palm-Rest" pada halaman 35).
- 6 Lepaskan keyboard (lihat "Melepaskan Keyboard" pada halaman 41).
- 7 Lepaskan kabel antena dari Mini-Card.
- 8 Lepaskan baut-baut yang menahan Mini-Card ke board sistem.

 **CATATAN:** Komputer Anda hanya dapat mendukung WWAN Mini-Card atau modul TV tuner pada slot Mini-Card penuh..

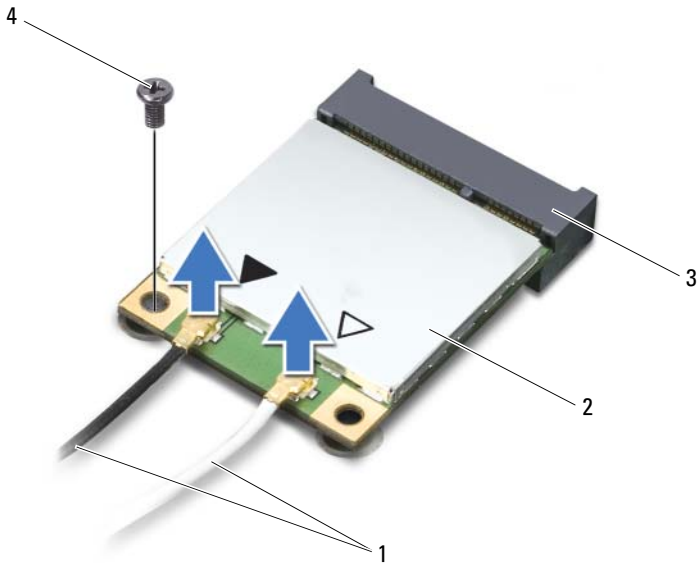

- | | | | |
|---|-----------------------|---|-----------|
| 1 | kabel antena (2) | 2 | Mini-Card |
| 3 | konektor board sistem | 4 | baut |

9 Angkat dan lepaskan Mini-Card dari konektor board sistem.

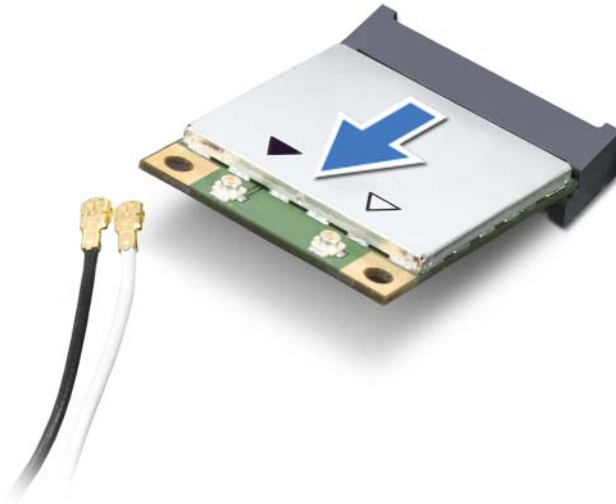

△ **PERHATIAN:** Saat Mini-Card tidak terpasang di komputer, simpan Mini-Card dalam kemasan pelindung antistatis. Untuk informasi lebih lanjut, lihat "Perlindungan Terhadap Pelepasan Muatan Elektrostatis" di informasi keselamatan yang dikirimkan bersama dengan komputer Anda.

Memasang Kembali Mini-Card

- 1 Ikuti petunjuk pada "Sebelum Anda Mulai" pada halaman 9.
- 2 Melepaskan Mini-Card baru dari kemasannya.

△ PERHATIAN: Gunakan tekanan yang kuat dan merata untuk memasukkan kartu ke tempatnya. Jangan gunakan tenaga secara berlebihan karena dapat merusak konektor.



△ PERHATIAN: Konektor dikunci untuk memastikan pemasangan yang benar. Jika Anda merasakan adanya resistansi, periksa konektor di kartu dan board sistem, dan luruskan ulang kartu.

△ PERHATIAN: Untuk mencegah kerusakan pada Mini-Card, jangan pernah meletakkan kabel di bawah kartu.

- 3 Masukkan konektor Mini-Card pada sudut 45 derajat ke dalam konektor board sistem.
- 4 Tekan ujung Mini-Card yang lain ke dalam slot pada board sistem dan pasang kembali baut yang menahan Mini-Card ke board sistem.
- 5 Sambungkan kabel antena yang sesuai ke Mini-Card yang Anda pasang. Tabel berikut menginformasikan skema warna kabel antena untuk Mini-Card yang didukung oleh komputer Anda.

Konektor pada Mini-Card	Skema Warna Kabel Antena
WLAN + Bluetooth (2 kabel antena)	
WLAN Utama + Bluetooth (segitiga putih)	putih
WLAN Tambahan + Bluetooth (segitiga hitam)	hitam
WWAN (2 kabel antena)	
WWAN Utama (segitiga putih)	putih bergaris abu-abu
WWAN Tambahan (segitiga hitam)	hitam bergaris abu-abu
TV tuner (1 kabel antena)	hitam

- 6 Pasang kembali keyboard (lihat "Memasang Kembali Keyboard" pada halaman 43).

- 7 Pasang kembali unit palm-rest (lihat "Memasang Kembali Unit Palm-Rest" pada halaman 38).
 - 8 Pasang kembali drive optis (lihat "Memasang Kembali Drive Optis" pada halaman 34).
 - 9 Pasang kembali penutup modul (lihat "Memasang Kembali Penutup Modul" pada halaman 16).
 - 10 Pasang kembali baterai (lihat "Mengganti Baterai" pada halaman 14).
-  **PERHATIAN: Sebelum menyalakan komputer, pasang kembali semua baut dan pastikan tidak ada baut yang tertinggal di dalam komputer. Baut yang tertinggal di dalam komputer dapat menyebabkan kerusakan pada komputer.**
- 11 Instal driver dan utilitas untuk komputer Anda jika diperlukan.
-  **CATATAN:** Jika Anda memasang kartu komunikasi dari produsen selain Dell, Anda harus menginstal driver dan utilitas yang sesuai.

Hard Drive

 **PERINGATAN:** Sebelum mengerjakan bagian dalam komputer, bacalah informasi keselamatan yang dikirimkan bersama komputer Anda. Untuk informasi praktik keselamatan terbaik tambahan, kunjungi Laman utama Pemenuhan Peraturan pada www.dell.com/regulatory_compliance.

 **PERINGATAN:** Jika Anda melepaskan hard drive dari komputer saat drive masih panas, *jangan sentuh* rumah logam dari hard drive.

 **PERHATIAN:** Hanya teknisi servis yang berkualifikasi yang boleh mengerjakan reparasi pada komputer Anda. Kerusakan yang terjadi akibat pekerjaan servis yang tidak diotorisasi oleh Dell™ tidak akan ditanggung oleh garansi Anda.

 **PERHATIAN:** Untuk menghindari terkena sengatan listrik, gunakan gelang antistatis atau pegang permukaan logam yang tidak dicat (seperti konektor pada komputer) secara berkala.

 **PERHATIAN:** Untuk mencegah kerusakan pada board sistem, lepaskan baterai utama (lihat "Melepaskan Baterai" pada halaman 13) sebelum mengerjakan bagian dalam komputer.

 **PERHATIAN:** Untuk mencegah hilangnya data, matikan komputer (lihat "Mematikan Komputer" pada halaman 9) sebelum melepaskan hard-drive. Jangan lepaskan hard drive saat komputer masih menyala atau berada pada kondisi "sleep".

 **PERHATIAN:** Hard drive adalah komponen yang sangat sensitif. Tangani hard drive dengan sangat hati-hati.

 **CATATAN:** Dell tidak menjamin kompatibilitas atau tidak menyediakan dukungan untuk hard drive dari produsen selain Dell.

 **CATATAN:** Jika Anda memasang hard drive dari produsen selain Dell, Anda harus sistem operasi, driver, dan utilitas yang sesuai.

Melepaskan Hard Drive

- 1 Ikuti petunjuk pada "Sebelum Anda Mulai" pada halaman 9.
- 2 Lepaskan baterai (lihat "Melepaskan Baterai" pada halaman 13).

- 3 Lepaskan penutup modul (lihat "Melepaskan Penutup Modul" pada halaman 15).
- 4 Lepaskan hard drive 1 dan/atau hard drive 2 dari dasar komputer:
 - Lepaskan keempat baut yang menahan unit hard drive ke dasar komputer.
 - Menggunakan tab tarik, geser unit hard drive untuk melepaskannya dari konektor pada board sistem.
 - Angkat unit hard drive dari dasar komputer.

△ PERHATIAN: Saat hard drive tidak terpasang pada komputer, simpan hard drive dalam kemasan pelindung antistatis (lihat "Perlindungan terhadap Pelepasan Muatan Elektrostatis" pada instruksi keselamatan yang dikirimkan bersama dengan komputer Anda).

Hard drive 1



1 tab tarik

2 unit hard drive

3 baut (4)

Hard drive 2



1 tab tarik

2 unit hard drive

3 baut (4)

5 Lepaskan keempat baut yang menahan braket hard drive ke hard drive.

6 Angkat braket hard drive dari hard drive.

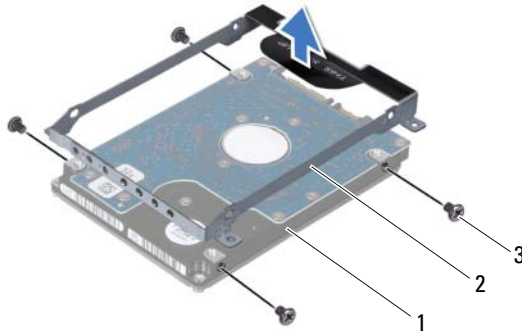

- 1 hard drive
2 braket hard drive
3 baut (4)

Memasang Kembali Hard Drive





- Ikuti petunjuk pada "Sebelum Anda Mulai" pada halaman 9.
- Lepaskan hard drive baru dari kemasannya.
Simpan kemasan asli untuk menyimpan atau mengirimkan hard drive.
- Pasang braket hard drive pada hard drive.
- Pasang kembali keempat baut yang menahan braket hard drive ke hard drive.
- Pasang kembali hard drive 1 dan/atau hard drive 2 di dasar komputer:
 - Pasang unit hard drive pada dasar komputer.
 - Menggunakan tab tarik, geser unit hard drive ke dalam konektor pada board sistem.
 - Pasang kembali keempat baut yang menahan unit hard drive ke dasar komputer.
- Pasang kembali penutup modul (lihat "Memasang Kembali Penutup Modul" pada halaman 16).

7 Pasang kembali baterai (lihat "Mengganti Baterai" pada halaman 14).



PERHATIAN: Sebelum menyalakan komputer, pasang kembali semua baut dan pastikan tidak ada baut yang tertinggal di dalam komputer. Baut yang tertinggal di dalam komputer dapat menyebabkan kerusakan pada komputer.

Drive Optis

-  **PERINGATAN:** Sebelum mengerjakan bagian dalam komputer, bacalah informasi keselamatan yang dikirimkan bersama komputer Anda. Untuk informasi praktik keselamatan terbaik tambahan, kunjungi Laman utama Pemenuhan Peraturan pada www.dell.com/regulatory_compliance.
-  **PERHATIAN:** Hanya teknisi servis yang berkualifikasi yang boleh mengerjakan reparasi pada komputer Anda. Kerusakan yang terjadi akibat pekerjaan servis yang tidak diotorisasi oleh Dell™ tidak akan ditanggung oleh garansi Anda.
-  **PERHATIAN:** Untuk menghindari terkena sengatan listrik, gunakan gelang antistatis atau pegang permukaan logam yang tidak dicat (seperti konektor pada komputer) secara berkala.
-  **PERHATIAN:** Untuk mencegah kerusakan pada board sistem, lepaskan baterai utama (lihat "Melepaskan Baterai" pada halaman 13) sebelum mengerjakan bagian dalam komputer.

Melepaskan Drive Optis

- 1 Ikuti petunjuk pada "Sebelum Anda Mulai" pada halaman 9.
- 2 Lepaskan baterai (lihat "Melepaskan Baterai" pada halaman 13).
- 3 Lepaskan penutup modul (lihat "Melepaskan Penutup Modul" pada halaman 15).
- 4 Lepaskan baut yang menahan drive optis ke penutup bawah.
- 5 Dorong drive optis ke luar tempat hard optis.

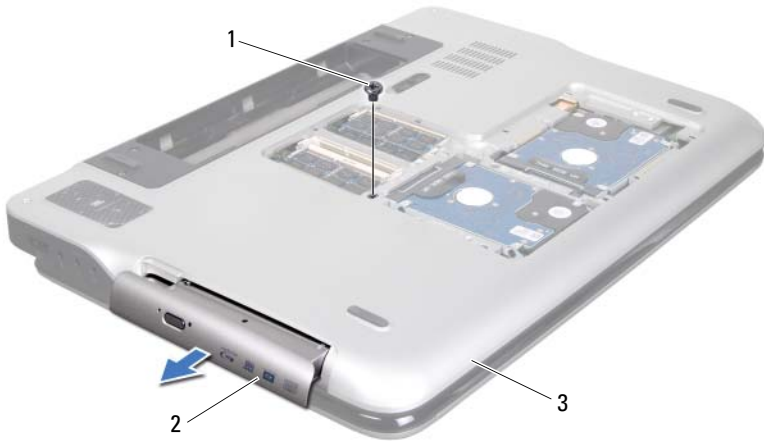

- 1 baut
2 drive optis
3 penutup bawah





Memasang Kembali Drive Optis

- 1 Ikuti petunjuk pada "Sebelum Anda Mulai" pada halaman 9.
- 2 Dorong drive optis ke dalam tempat drive optis hingga terpasang sepenuhnya.
- 3 Pasang kembali baut yang menahan drive optis ke penutup bawah.
- 4 Pasang kembali penutup modul (lihat "Memasang Kembali Penutup Modul" pada halaman 16).
- 5 Pasang kembali baterai (lihat "Mengganti Baterai" pada halaman 14).



PERHATIAN: Sebelum menyalakan komputer, pasang kembali semua baut dan pastikan tidak ada baut yang tertinggal di dalam komputer. Baut yang tertinggal di dalam komputer dapat menyebabkan kerusakan pada komputer.

Unit Palm-Rest

-  **PERINGATAN:** Sebelum mengerjakan bagian dalam komputer, bacalah informasi keselamatan yang dikirimkan bersama komputer Anda. Untuk informasi praktik keselamatan terbaik tambahan, kunjungi Laman utama Pemenuhan Peraturan pada www.dell.com/regulatory_compliance.
-  **PERHATIAN:** Hanya teknisi servis yang berkualifikasi yang boleh mengerjakan reparasi pada komputer Anda. Kerusakan yang terjadi akibat pekerjaan servis yang tidak diotorisasi oleh Dell™ tidak akan ditanggung oleh garansi Anda.
-  **PERHATIAN:** Untuk menghindari terkena sengatan listrik, gunakan gelang antistatis atau pegang permukaan logam yang tidak dicat (seperti konektor pada komputer) secara berkala.
-  **PERHATIAN:** Untuk mencegah kerusakan pada board sistem, lepaskan baterai utama (lihat "Melepaskan Baterai" pada halaman 13) sebelum mengerjakan bagian dalam komputer.

Melepaskan Unit Palm-Rest

- 1 Ikuti petunjuk pada "Sebelum Anda Mulai" pada halaman 9.
- 2 Lepaskan baterai (lihat "Melepaskan Baterai" pada halaman 13).
- 3 Lepaskan penutup modul (lihat "Melepaskan Penutup Modul" pada halaman 15).
- 4 Lepaskan drive optis (lihat "Melepaskan Drive Optis" pada halaman 33).
- 5 Lepaskan ketiga baut yang menahan unit palm-rest ke penutup bawah.



- 6** Balikkan komputer dan buka display sejauh mungkin.
- 7** Menggunakan ujung jari, dorong perlahan tab untuk melepaskan unit palm-rest dari penutup atas.

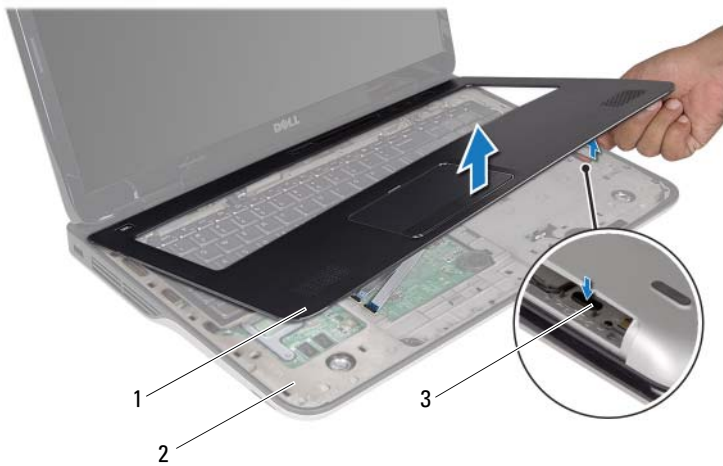

1 unit palm-rest

2 penutup atas

3 tab

△ PERHATIAN: Pisahkan unit palm rest dengan hati-hati dari penutup atas untuk mencegah kerusakan pada unit palm rest.

8 Menggunakan ujung jari, pindahkan unit palm rest dari penutup atas.

9 Tanpa harus menarik unit palm rest, balikkan unit palm rest dan tempatkan pada penutup atas.

10 Angkat pengunci konektor dan tarik tab tarik untuk melepaskan kabel papan USB dari konektor board sistem.

11 Angkat pengunci kontektor dan tarik tab tarik untuk melepaskan panel senuth dari konektor board sistem.

12 Angkat unit palm-rest dari penutup atas.

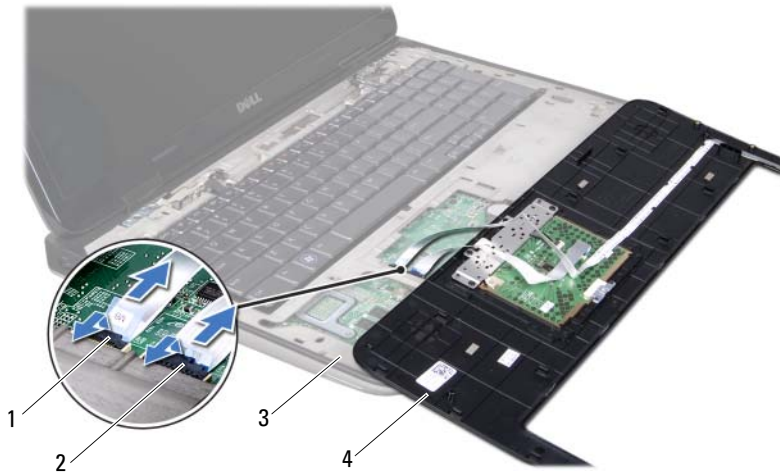

- | | | | |
|---|------------------------------|---|-----------------------------|
| 1 | konektor kabel strip kontrol | 2 | konektor kabel panel sentuh |
| 3 | penutup atas | 4 | unit palm-rest |

Memasang Kembali Unit Palm-Rest





- 1 Ikuti petunjuk pada "Sebelum Anda Mulai" pada halaman 9.
- 2 Geser kabel panel sentuh ke dalam konektor board sistem dan tekan pengunci konektor untuk mengikat kabel.
- 3 Geser kabel strip kontrol ke dalam konektor board sistem dan tekan pengunci konektor untuk mengikat kabel.
- 4 Tempatkan unit palm rest pada penutup atas dan pasang secara perlahan unit palm rest pada tempatnya.
- 5 Tutup display dan balikkan komputer.
- 6 Pasang kembali ketiga baut yang menahan unit palm-rest ke penutup bawah.

- 7 Pasang kembali drive optis (lihat "Memasang Kembali Drive Optis" pada halaman 34).
- 8 Pasang kembali penutup modul (lihat "Memasang Kembali Penutup Modul" pada halaman 16).
- 9 Pasang kembali baterai (lihat "Mengganti Baterai" pada halaman 14).





PERHATIAN: Sebelum menyalakan komputer, pasang kembali semua baut dan pastikan tidak ada baut yang tertinggal di dalam komputer. Baut yang tertinggal di dalam komputer dapat menyebabkan kerusakan pada komputer.

Keyboard

-  **PERINGATAN:** Sebelum mengerjakan bagian dalam komputer, bacalah informasi keselamatan yang dikirimkan bersama komputer Anda. Untuk informasi praktik keselamatan terbaik tambahan, kunjungi Laman utama Pemenuhan Peraturan pada www.dell.com/regulatory_compliance.
-  **PERHATIAN:** Hanya teknisi servis yang berkualifikasi yang boleh mengerjakan reparasi pada komputer Anda. Kerusakan yang terjadi akibat pekerjaan servis yang tidak diotorisasi oleh Dell™ tidak akan ditanggung oleh garansi Anda.
-  **PERHATIAN:** Untuk menghindari terkena sengatan listrik, gunakan gelang antistatis atau pegang permukaan logam yang tidak dicat (seperti konektor pada komputer) secara berkala.
-  **PERHATIAN:** Untuk mencegah kerusakan pada board sistem, lepaskan baterai utama (lihat "Melepaskan Baterai" pada halaman 13) sebelum mengerjakan bagian dalam komputer.

Melepaskan Keyboard

- 1 Ikuti petunjuk pada "Sebelum Anda Mulai" pada halaman 9.
 - 2 Lepaskan baterai (lihat "Melepaskan Baterai" pada halaman 13).
 - 3 Lepaskan penutup modul (lihat "Melepaskan Penutup Modul" pada halaman 15).
 - 4 Lepaskan drive optis (lihat "Melepaskan Drive Optis" pada halaman 33).
 - 5 Lepaskan unit palm-rest (lihat "Melepaskan Unit Palm-Rest" pada halaman 35).
 - 6 Tanpa harus menarik keyboard dengan keras, angkat keyboard secara perlahan dan geser tab keyboard dari slot pada penutup atas.
-  **PERHATIAN:** Tutup tombol pada keyboard merupakan komponen yang sensitif, mudah terlepas, dan butuh waktu yang cukup lama untuk memasangnya kembali. Berhati-hatilah saat melepaskan dan menangani keyboard.
 -  **PERHATIAN:** Anda harus ekstra hati-hati saat melepaskan dan menangani keyboard. Panel display dapat tergores jika keyboard tidak ditangani dengan hati-hati.



- 1 keyboard
- 2 tab (6)
- 3 penutup atas

- 7 Balikkan keyboard dan letakkan di penutup atas.
- 8 Angkat pengunci konektor dan tarik tab tarik untuk melepaskan kabel lampu belakang keyboard dari konektor board sistem.
- 9 Angkat pengunci konektor dan tarik tab tarik untuk melepaskan kabel keyboard dari konektor board sistem.

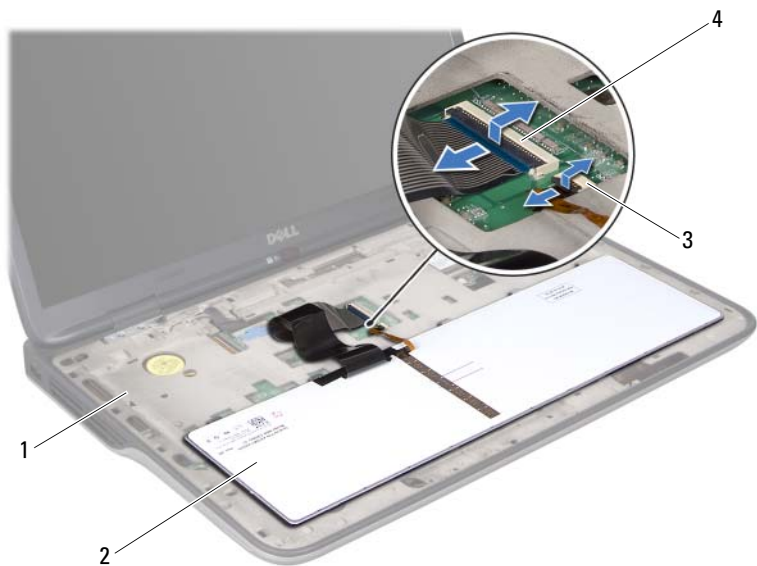

- | | | | |
|---|--|---|-------------------------|
| 1 | penutup atas | 2 | keyboard |
| 3 | konektor kabel lampu belakang keyboard | 4 | konektor kabel keyboard |

10 Angkat keyboard dari penutup atas.

Memasang Kembali Keyboard





- 1 Ikuti petunjuk pada "Sebelum Anda Mulai" pada halaman 9.
- 2 Geser kabel keyboard ke dalam konektor board sistem dan tekan pengunci konektor untuk mengikat kabel.
- 3 Geser kabel lampu belakang keyboard ke dalam konektor board sistem dan tekan pengunci konektor untuk mengikat kabel.
- 4 Geser tab pada keyboard ke dalam slot pada penutup atas dan turunkan keyboard ke tempatnya.

- 5 Pasang kembali unit palm-rest (lihat "Memasang Kembali Unit Palm-Rest" pada halaman 38).
- 6 Pasang kembali drive optis (lihat "Memasang Kembali Drive Optis" pada halaman 34).
- 7 Pasang kembali penutup modul (lihat "Memasang Kembali Penutup Modul" pada halaman 16).
- 8 Pasang kembali baterai (lihat "Mengganti Baterai" pada halaman 14).



PERHATIAN: Sebelum menyalakan komputer, pasang kembali semua baut dan pastikan tidak ada baut yang tertinggal di dalam komputer. Baut yang tertinggal di dalam komputer dapat menyebabkan kerusakan pada komputer.

Papan Tombol Daya

-  **PERINGATAN:** Sebelum mengerjakan bagian dalam komputer, bacalah informasi keselamatan yang dikirimkan bersama komputer Anda. Untuk informasi praktik keselamatan terbaik tambahan, kunjungi Laman utama Pemenuhan Peraturan pada www.dell.com/regulatory_compliance.
-  **PERHATIAN:** Hanya teknisi servis yang berkualifikasi yang boleh mengerjakan reparasi pada komputer Anda. Kerusakan yang terjadi akibat pekerjaan servis yang tidak diotorisasi oleh Dell™ tidak akan ditanggung oleh garansi Anda.
-  **PERHATIAN:** Untuk menghindari terkena sengatan listrik, gunakan gelang antistatis atau pegang permukaan logam yang tidak dicat (seperti konektor pada komputer) secara berkala.
-  **PERHATIAN:** Untuk mencegah kerusakan pada board sistem, lepaskan baterai utama (lihat "Melepaskan Baterai" pada halaman 13) sebelum mengerjakan bagian dalam komputer.

Melepaskan Papan Tombol Daya

- 1 Ikuti petunjuk pada "Sebelum Anda Mulai" pada halaman 9.
- 2 Lepaskan baterai (lihat "Melepaskan Baterai" pada halaman 13).
- 3 Lepaskan penutup modul (lihat "Melepaskan Penutup Modul" pada halaman 15).
- 4 Lepaskan drive optis (lihat "Melepaskan Drive Optis" pada halaman 33).
- 5 Lepaskan unit palm-rest (lihat "Melepaskan Unit Palm-Rest" pada halaman 35).
- 6 Balikkan unit palm-rest.
- 7 Angkat pengunci konektor dan tarik tab tarik untuk melepaskan kabel papan tombol daya dari konektor pada papan tombol daya.
- 8 Lepaskan kedua baut yang menahan papan tombol daya ke unit palm-rest.
- 9 Angkat papan tombol daya dari unit palm-rest.

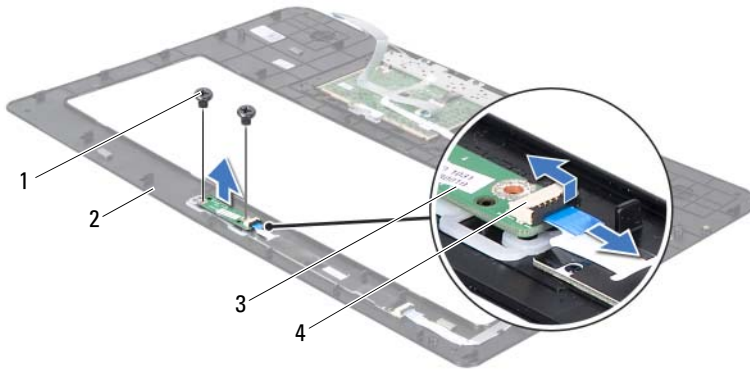





- | | | | |
|---|-------------------|---|----------------------------------|
| 1 | baut (2) | 2 | unit palm-rest |
| 3 | Papan Tombol Daya | 4 | konektor kabel papan tombol daya |

Memasang Kembali Papan Tombol Daya

- 1 Ikuti petunjuk pada "Sebelum Anda Mulai" pada halaman 9.
- 2 Gunakan tiang penyejajar untuk menempatkan papan tombol daya di unit palm-rest.
- 3 Pasang kembali kedua baut yang menahan papan tombol daya ke unit palm-rest.
- 4 Geser kabel papan tombol daya ke dalam konektor papan tombol-daya dan tekan pengunci konektor untuk mengikat kabel.
- 5 Pasang kembali unit palm-rest (lihat "Memasang Kembali Unit Palm-Rest" pada halaman 38).
- 6 Pasang kembali drive optis (lihat "Memasang Kembali Drive Optis" pada halaman 34).
- 7 Pasang kembali penutup modul (lihat "Memasang Kembali Penutup Modul" pada halaman 16).
- 8 Pasang kembali baterai (lihat "Mengganti Baterai" pada halaman 14).

 **PERHATIAN:** Sebelum menyalakan komputer, pasang kembali semua baut dan pastikan tidak ada baut yang tertinggal di dalam komputer. Baut yang tertinggal di dalam komputer dapat menyebabkan kerusakan pada komputer.

Baterai Sel Berbentuk Koin

-  **PERINGATAN:** Sebelum mengerjakan bagian dalam komputer, bacalah informasi keselamatan yang dikirimkan bersama komputer Anda. Untuk informasi praktik keselamatan terbaik tambahan, kunjungi Laman utama Pemenuhan Peraturan pada www.dell.com/regulatory_compliance.
-  **PERHATIAN:** Hanya teknisi servis yang berkualifikasi yang boleh mengerjakan reparasi pada komputer Anda. Kerusakan yang terjadi akibat pekerjaan servis yang tidak diotorisasi oleh Dell™ tidak akan ditanggung oleh garansi Anda.
-  **PERHATIAN:** Untuk menghindari terkena sengatan listrik, gunakan gelang antistatis atau pegang permukaan logam yang tidak dicat (seperti konektor pada komputer) secara berkala.
-  **PERHATIAN:** Untuk mencegah kerusakan pada board sistem, lepaskan baterai utama (lihat "Melepaskan Baterai" pada halaman 13) sebelum mengerjakan bagian dalam komputer.

Melepaskan Baterai Sel Berbentuk Koin

- 1 Ikuti petunjuk pada "Sebelum Anda Mulai" pada halaman 9.
- 2 Lepaskan baterai (lihat "Melepaskan Baterai" pada halaman 13).
- 3 Lepaskan penutup modul (lihat "Melepaskan Penutup Modul" pada halaman 15).
- 4 Lepaskan drive optis (lihat "Melepaskan Drive Optis" pada halaman 33).
- 5 Lepaskan unit palm-rest (lihat "Melepaskan Unit Palm-Rest" pada halaman 35).
- 6 Menggunakan penyungkil plastik, angkat baterai sel berbentuk koin dari soket baterai pada board sistem.







- 1 Baterai Sel Berbentuk Koin 2 pencungkil plastik

Memasang Kembali Baterai Sel Berbentuk Koin

- 1 Ikuti petunjuk pada "Sebelum Anda Mulai" pada halaman 9.
- 2 Dengan sisi positif berada di atas, pasang baterai sel berbentuk koin pada soket baterai pada board sistem.
- 3 Pasang kembali unit palm-rest (lihat "Memasang Kembali Unit Palm-Rest" pada halaman 38).
- 4 Pasang kembali drive optis (lihat "Memasang Kembali Drive Optis" pada halaman 34).
- 5 Pasang kembali penutup modul (lihat "Memasang Kembali Penutup Modul" pada halaman 16).
- 6 Pasang kembali baterai (lihat "Mengganti Baterai" pada halaman 14).

△ PERHATIAN: Sebelum menyalakan komputer, pasang kembali semua baut dan pastikan tidak ada baut yang tertinggal di dalam komputer. Baut yang tertinggal di dalam komputer dapat menyebabkan kerusakan pada komputer.

Display

-  **PERINGATAN:** Sebelum mengerjakan bagian dalam komputer, bacalah informasi keselamatan yang dikirimkan bersama komputer Anda. Untuk informasi praktik keselamatan terbaik tambahan, kunjungi Laman utama Pemenuhan Peraturan pada www.dell.com/regulatory_compliance.
-  **PERHATIAN:** Hanya teknisi servis yang berkualifikasi yang boleh mengerjakan reparasi pada komputer Anda. Kerusakan yang terjadi akibat pekerjaan servis yang tidak diotorisasi oleh Dell™ tidak akan ditanggung oleh garansi Anda.
-  **PERHATIAN:** Untuk menghindari terkena sengatan listrik, gunakan gelang antistatis atau pegang permukaan logam yang tidak dicat (seperti konektor pada komputer) secara berkala.
-  **PERHATIAN:** Untuk mencegah kerusakan pada board sistem, lepaskan baterai utama (lihat "Melepaskan Baterai" pada halaman 13) sebelum mengerjakan bagian dalam komputer.

Unit Display

Melepaskan Unit Display

- 1 Ikuti petunjuk pada "Sebelum Anda Mulai" pada halaman 9.
- 2 Lepaskan baterai (lihat "Melepaskan Baterai" pada halaman 13).
- 3 Lepaskan penutup modul (lihat "Melepaskan Penutup Modul" pada halaman 15).
- 4 Lepaskan kedua baut yang menahan unit display ke penutup bawah.



- 5 Lepaskan drive optis (lihat "Melepaskan Drive Optis" pada halaman 33).
- 6 Lepaskan unit palm-rest (lihat "Melepaskan Unit Palm-Rest" pada halaman 35).
- 7 Lepaskan keyboard (lihat "Melepaskan Keyboard" pada halaman 41).
- 8 Lepaskan kabel antena dari Mini-Card (lihat "Melepaskan Mini-Card" pada halaman 22).

⚠ PERHATIAN: Berhati-hatilah saat membuka display untuk mencegah kerusakan unit display

- 9 Balikkan komputer dan buka display sejauh mungkin.
- 10 Perhatikan rute kabel antena Mini-Card dan lepaskan kabel dari pengaruh perutean.

🔧 CATATAN: Papan layar sentuh adalah opsional dan mungkin tidak terdapat dalam komputer Anda.

- 11 Tarik tab tarik untuk melepaskan kabel layar sentuh dari konektor board sistem.

- 12 Longgarkan baut penahan yang menahan kabel arde ke penutup atas.
- 13 Tarik tab tarik untuk melepaskan kabel display dari konektor board sistem.
- 14 Perhatikan rute kabel display dan lepaskan kabel dari pengarah perutean.



- | | | | |
|---|------------------|---|-----------------------------|
| 1 | baut penahan | 2 | kabel arde display |
| 3 | kabel display | 4 | konektor kabel layar sentuh |
| 5 | kabel antena (2) | | |

- 15 Lepaskan keempat baut yang menahan unit display ke penutup atas.

16 Angkat unit display dari dasar komputer.

Memasang Kembali Unit Display

- 1 Ikuti petunjuk pada "Sebelum Anda Mulai" pada halaman 9.
- 2 Tempatkan unit display pada posisinya dan pasang kembali keempat baut yang menahan unit display ke penutup atas.
- 3 Rutekan kabel display melalui pengarah perutean.
- 4 Sambungkan kabel display ke konektor board sistem.
- 5 Eratkan baut penahan yang menahan kabel arde ke penutup atas.
- 6 Sambungkan kabel layar sentuh ke konektor board sistem, jika ada.
- 7 Rutekan kabel antena Mini-Card melalui pengarah perutean.
- 8 Sambungkan kabel antena yang sesuai ke Mini-Card pada komputer (lihat "Memasang Kembali Mini-Card" pada halaman 24).
- 9 Pasang kembali keyboard (lihat "Memasang Kembali Keyboard" pada halaman 43).
- 10 Pasang kembali unit palm-rest (lihat "Memasang Kembali Unit Palm-Rest" pada halaman 38).
- 11 Tutup display dan balikkan komputer.
- 12 Pasang kembali drive optis (lihat "Memasang Kembali Drive Optis" pada halaman 34).
- 13 Pasang kembali kedua baut yang menahan unit display ke penutup bawah.
- 14 Pasang kembali penutup modul (lihat "Memasang Kembali Penutup Modul" pada halaman 16).
- 15 Pasang kembali baterai (lihat "Mengganti Baterai" pada halaman 14).



PERHATIAN: Sebelum menyalakan komputer, pasang kembali semua baut dan pastikan tidak ada baut yang tertinggal di dalam komputer. Baut yang tertinggal di dalam komputer dapat menyebabkan kerusakan pada komputer.

Bezel Display

Melepaskan Bezel Display

△ **PERHATIAN:** Bezel display merupakan komponen yang sangat sensitif. Berhati-hatilah saat melepaskannya agar bezel tidak rusak.

- 1 Ikuti petunjuk pada "Sebelum Anda Mulai" pada halaman 9.
- 2 Lepaskan unit display (lihat "Melepaskan Unit Display" pada halaman 51).
- 3 Dorong bezel display ke luar untuk melepaskannya dari tab yang menahan bezel display ke penutup belakang.
- 4 Menggunakan ujung jari, angkat perlahan bagian luar tepi bezel display dari penutup belakang.
- 5 Angkat bezel display dari unit display.



- 1 bezel display

Memasang Kembali Bezel Display

- 1 Ikuti petunjuk pada "Sebelum Anda Mulai" pada halaman 9.
- 2 Sejajarkan bezel display dengan penutup belakan display, dan pasang perlahan ke dalam tempatnya.
- 3 Pasang kembali unit display (lihat "Memasang Kembali Unit Display" pada halaman 54).



PERHATIAN: Sebelum menyalakan komputer, pasang kembali semua baut dan pastikan tidak ada baut yang tertinggal di dalam komputer. Baut yang tertinggal di dalam komputer dapat menyebabkan kerusakan pada komputer.

Panel Display

Melepaskan Panel Display

- 1 Ikuti petunjuk pada "Sebelum Anda Mulai" pada halaman 9.
- 2 Lepaskan unit display (lihat "Melepaskan Unit Display" pada halaman 51).
- 3 Lepaskan bezel display (lihat "Melepaskan Bezel Display" pada halaman 55).
- 4 Lepaskan modul kamera (lihat "Melepaskan Modul Kamera" pada halaman 71).



CATATAN: Papan layar sentuh adalah opsional dan mungkin tidak terdapat dalam komputer Anda.

- 5 Lepaskan layar sentuh jika ada:
 - a Tarik tab tarik untuk melepaskan kabel papan layar sentuh dari konektor pada papan layar sentuh.

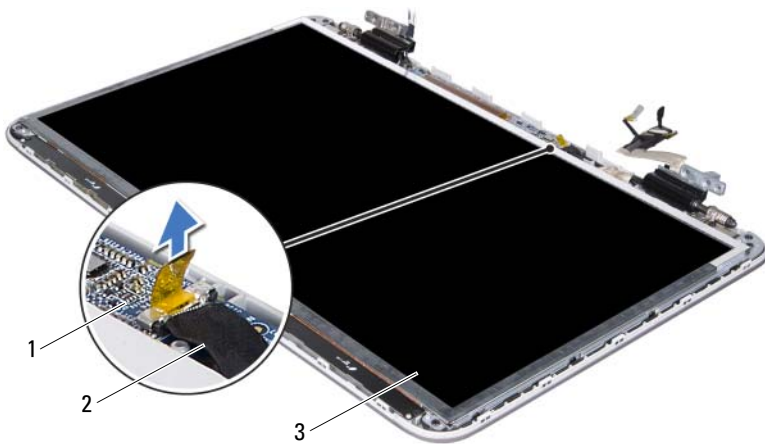

1 papan layar sentuh

2 kabel papan layar sentuh

3 panel display

- b** Lepaskan kedelapan baut yang menahan panel display ke penutup belakang display.

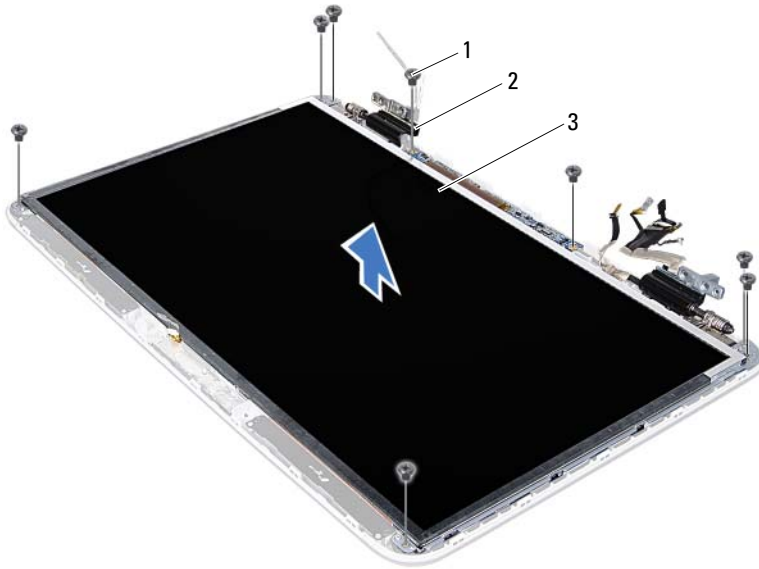

1 baut (8)

2 engsel (2)

3 panel display



CATATAN: Papan pemancar IM adalah opsional dan mungkin tidak terdapat dalam komputer Anda.

6 Lepaskan papan pemancar IM, jika ada:

- a** Tarik tab tarik untuk melepaskan papan pemancar IM dari konektor pada papan pemancar IM.

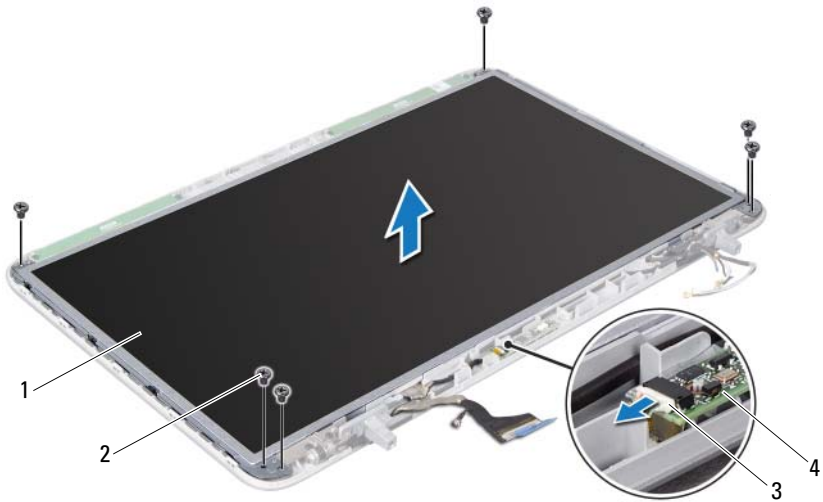

- | | | | |
|---|-------------------------|---|-------------------|
| 1 | panel display | 2 | baut (6) |
| 3 | Kabel papan pemancar IM | 4 | Papan pemancar IM |

- b** Lepaskan keenam baut yang menahan panel display ke penutup belakang display.
- 7** Perhatikan rute kabel antena dan lepaskan dari pengarah perutean pada engsel display kanan.
- 8** Perhatikan rute kabel display dan lepaskan dari pengarah perutean pada engsel display kiri.
- 9** Angkat panel display dari penutup display belakang.

Memasang Kembali Panel Display

- 1 Ikuti petunjuk pada "Sebelum Anda Mulai" pada halaman 9.
- 2 Pasang panel display dari penutup display belakang.
- 3 Rutekan kabel display melalui pengarah perutean pada engsel display kiri.
- 4 Rutekan kabel antena melalui pengarah perutean pada engsel display kiri.
- 5 Lepaskan papan layar sentuh jika ada:
 - a Sambungkan kabel papan layar sentuh ke ke konektor pada papan layar sentuh.
 - b Pasang kembali kedelapan baut yang menahan panel display ke penutup belakang display.
- 6 Pasang kembali papan pemancar IM, jika ada:
 - a Sambungkan kabel papan pemancar IM ke konektor pada papan pemancar IM.
 - b Pasang kembali keenam baut yang menahan panel display ke penutup belakang display.
- 7 Pasang kembali modul kamera (lihat "Memasang Kembali Modul Kamera" pada halaman 74).
- 8 Pasang kembali bezel display (lihat "Memasang Kembali Bezel Display" pada halaman 56).
- 9 Pasang kembali unit display (lihat "Memasang Kembali Unit Display" pada halaman 54).



PERHATIAN: Sebelum menyalakan komputer, pasang kembali semua baut dan pastikan tidak ada baut yang tertinggal di dalam komputer. Baut yang tertinggal di dalam komputer dapat menyebabkan kerusakan pada komputer.

Kabel Display

Melepaskan Kabel Display

- 1 Ikuti petunjuk pada "Sebelum Anda Mulai" pada halaman 9.
- 2 Lepaskan unit display (lihat "Melepaskan Unit Display" pada halaman 51).
- 3 Lepaskan bezel display (lihat "Melepaskan Bezel Display" pada halaman 55).

- 4 Lepaskan modul kamera ("Melepaskan Modul Kamera" pada halaman 71).
- 5 Lepaskan panel display (lihat "Melepaskan Panel Display" pada halaman 56).
- 6 Balikkan panel display dan letakkan di permukaan yang bersih.
- 7 Cabut perlahan perekat pada panel display.
- 8 Tarik tab tarik untuk melepaskan kabel display dari konektor pada panel display.

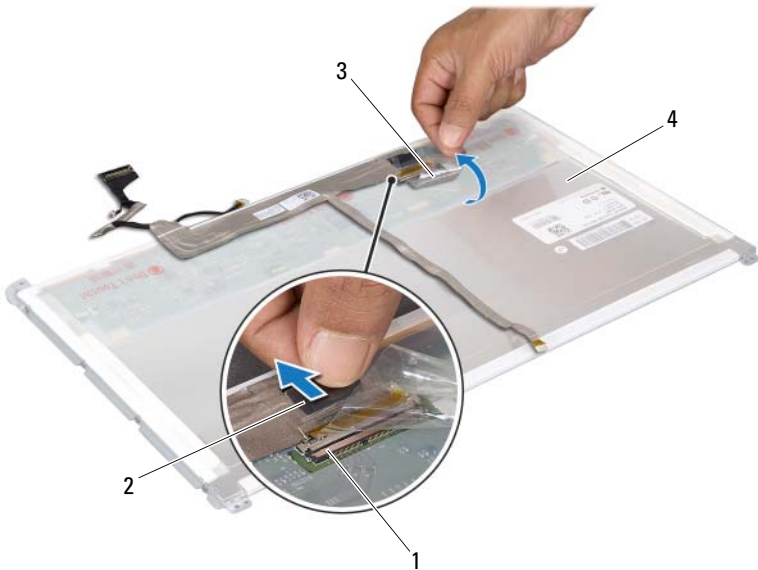

- | | |
|--------------------------|--------------------------|
| 1 konektor kabel display | 2 tab penarik |
| 3 perekat | 4 belakang panel display |
- 9 Tarik perlahan kabel display dari belakang panel display.

Memasang Kembali Kabel Display

- 1** Ikuti petunjuk pada "Sebelum Anda Mulai" pada halaman 9.
- 2** Tempelkan kabel display di sepanjang tepi panel display.
- 3** Sambungkan kabel display ke konektor pada panel display.
- 4** Pasang kembali panel display (lihat "Memasang Kembali Panel Display" pada halaman 60).
- 5** Pasang kembali modul kamera (lihat "Memasang Kembali Modul Kamera" pada halaman 74).
- 6** Pasang kembali bezel display (lihat "Memasang Kembali Bezel Display" pada halaman 56).
- 7** Pasang kembali unit display ("Memasang Kembali Unit Display" pada halaman 54).

Braket Panel Display

Melepaskan Braket Panel Display

- 1** Ikuti petunjuk pada "Sebelum Anda Mulai" pada halaman 9.
- 2** Lepaskan unit display (lihat "Melepaskan Unit Display" pada halaman 51).
- 3** Lepaskan bezel display (lihat "Melepaskan Bezel Display" pada halaman 55).
- 4** Lepaskan modul kamera ("Melepaskan Modul Kamera" pada halaman 71).
- 5** Lepaskan panel display (lihat "Melepaskan Panel Display" pada halaman 56).
- 6** Lepaskan kedelapan baut (empat baut pada setiap sisi) yang menahan braket panel display ke panel display.
- 7** Lepaskan braket panel display dari panel display.

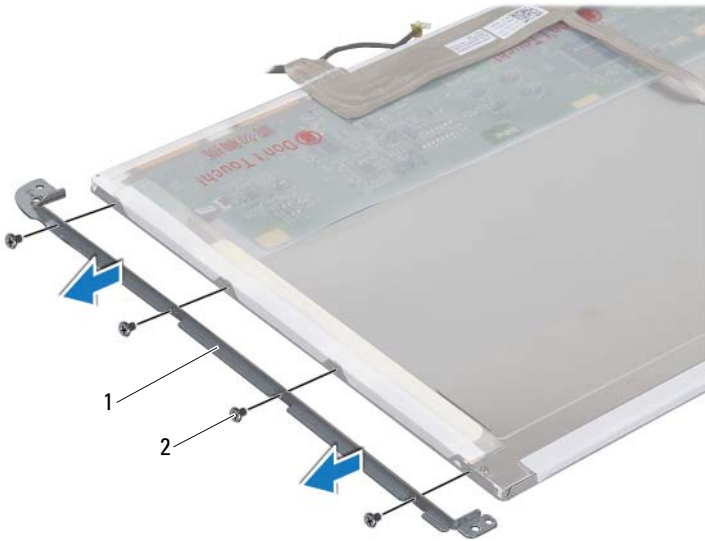

- 1 braket panel display (2) 2 baut (8)

Memasang Kembali Braket Panel Display

- 1** Ikuti petunjuk pada "Sebelum Anda Mulai" pada halaman 9.
- 2** Pasang braket panel display pada posisinya.
- 3** Pasang kembali kedelapan baut (empat baut pada setiap sisi) yang menahan braket panel display ke panel display.
- 4** Pasang kembali panel display (lihat "Memasang Kembali Panel Display" pada halaman 60).
- 5** Pasang kembali modul kamera (lihat "Memasang Kembali Modul Kamera" pada halaman 74).
- 6** Pasang kembali bezel display (lihat "Memasang Kembali Bezel Display" pada halaman 56).
- 7** Pasang kembali unit display ("Memasang Kembali Unit Display" pada halaman 54).

 **PERHATIAN:** Sebelum menyalakan komputer, pasang kembali semua baut dan pastikan tidak ada baut yang tertinggal di dalam komputer. Baut yang tertinggal di dalam komputer dapat menyebabkan kerusakan pada komputer.

Engsel Display

Melepaskan Engsel Display

- 1 Ikuti petunjuk pada "Sebelum Anda Mulai" pada halaman 9.
- 2 Lepaskan unit display (lihat "Melepaskan Unit Display" pada halaman 51).
- 3 Lepaskan bezel display (lihat "Melepaskan Bezel Display" pada halaman 55).
- 4 Lepaskan modul kamera ("Melepaskan Modul Kamera" pada halaman 71).
- 5 Lepaskan panel display (lihat "Melepaskan Panel Display" pada halaman 56).
- 6 Lepaskan keempat baut (dua di setiap sisi) yang menahan engsel display ke penutup belakang display.
- 7 Lepaskan panel display dari penutup display belakang.

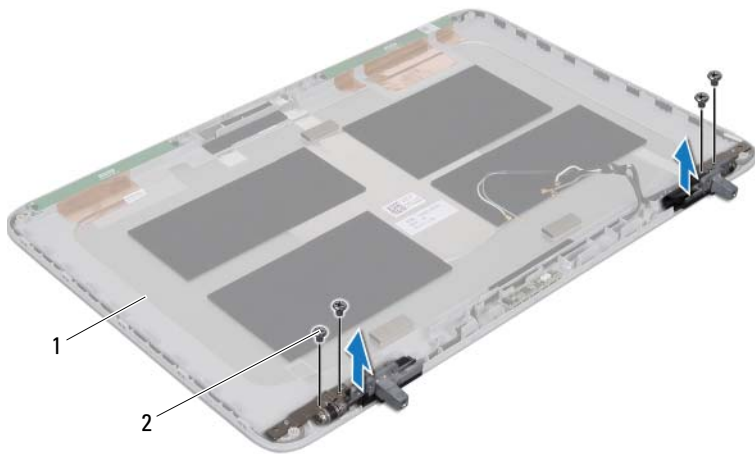

- 1 penutup belakang display 2 baut (4)





Memasang Kembali Engsel Display

- 1 Ikuti petunjuk pada "Sebelum Anda Mulai" pada halaman 9.
- 2 Tempatkan engsel display pada posisinya.
- 3 Pasang kembali keempat baut (dua di setiap sisi) yang menahan engsel display ke penutup belakang display.
- 4 Pasang kembali panel display (lihat "Memasang Kembali Panel Display" pada halaman 60).
- 5 Pasang kembali modul kamera (lihat "Memasang Kembali Modul Kamera" pada halaman 74).
- 6 Pasang kembali bezel display (lihat "Memasang Kembali Bezel Display" pada halaman 56).
- 7 Pasang kembali unit display ("Memasang Kembali Unit Display" pada halaman 54).



PERHATIAN: Sebelum menyalakan komputer, pasang kembali semua baut dan pastikan tidak ada baut yang tertinggal di dalam komputer. Baut yang tertinggal di dalam komputer dapat menyebabkan kerusakan pada komputer.

Papan Pemancar IM

-  **PERINGATAN:** Sebelum mengerjakan bagian dalam komputer, bacalah informasi keselamatan yang dikirimkan bersama komputer Anda. Untuk informasi praktik keselamatan terbaik tambahan, kunjungi Laman utama Pemenuhan Peraturan pada www.dell.com/regulatory_compliance.
-  **PERHATIAN:** Hanya teknisi servis yang berkualifikasi yang boleh mengerjakan reparasi pada komputer Anda. Kerusakan yang terjadi akibat pekerjaan servis yang tidak diotorisasi oleh Dell™ tidak akan ditanggung oleh garansi Anda.
-  **PERHATIAN:** Untuk menghindari terkena sengatan listrik, gunakan gelang antistatis atau pegang permukaan logam yang tidak dicat (seperti konektor pada komputer) secara berkala.
-  **PERHATIAN:** Untuk mencegah kerusakan pada board sistem, lepaskan baterai utama (lihat "Melepaskan Baterai" pada halaman 13) sebelum mengerjakan bagian dalam komputer.

Melepaskan Papan Pemancar IM

- 1 Ikuti petunjuk pada "Sebelum Anda Mulai" pada halaman 9.
- 2 Lepaskan baterai (lihat "Melepaskan Baterai" pada halaman 13).
- 3 Lepaskan penutup modul (lihat "Melepaskan Penutup Modul" pada halaman 15).
- 4 Lepaskan drive optis (lihat "Melepaskan Drive Optis" pada halaman 33).
- 5 Lepaskan unit palm-rest (lihat "Melepaskan Unit Palm-Rest" pada halaman 35).
- 6 Lepaskan keyboard (lihat "Melepaskan Keyboard" pada halaman 41).
- 7 Lepaskan unit display (lihat "Melepaskan Unit Display" pada halaman 51).
- 8 Lepaskan bezel display (lihat "Melepaskan Bezel Display" pada halaman 55).
- 9 Tarik tab tarik untuk melepaskan papan pemancar IM dari konektor pada papan pemancar IM.
- 10 Angkat papan pemancar IM dari penutup belakang display.

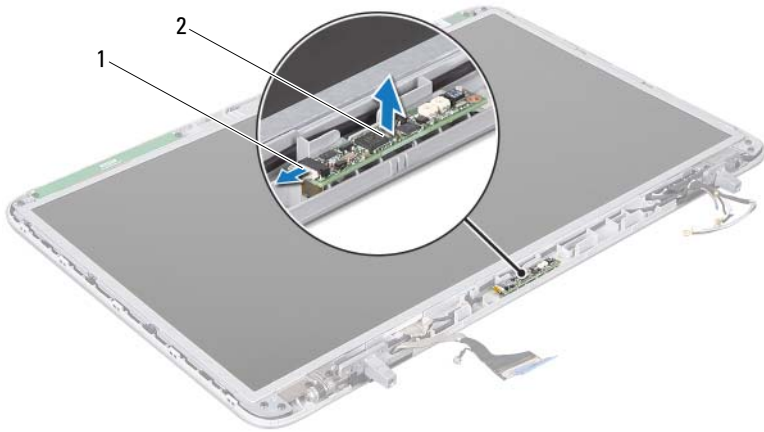

1 Kabel papan pemancar IM

2 Papan pemancar IM

Memasang Kembali Papan Pemancar IM





- 1 Ikuti petunjuk pada "Sebelum Anda Mulai" pada halaman 9.
- 2 Sambungkan kabel papan pemancar IM ke konektor pada papan pemancar IM.
- 3 Gunakan titik penyejajaran untuk memasang papan pemancar IM pada penutup belakang display.
- 4 Pasang kembali bezel display (lihat "Memasang Kembali Bezel Display" pada halaman 56).
- 5 Pasang kembali unit display (lihat "Memasang Kembali Unit Display" pada halaman 54).
- 6 Pasang kembali keyboard (lihat "Memasang Kembali Keyboard" pada halaman 43).

- 7 Pasang kembali unit palm-rest (lihat "Memasang Kembali Unit Palm-Rest" pada halaman 38).
- 8 Pasang kembali drive optis (lihat "Memasang Kembali Drive Optis" pada halaman 34).
- 9 Pasang kembali penutup modul (lihat "Memasang Kembali Penutup Modul" pada halaman 16).
- 10 Pasang kembali baterai (lihat "Mengganti Baterai" pada halaman 14).



PERHATIAN: Sebelum menyalakan komputer, pasang kembali semua baut dan pastikan tidak ada baut yang tertinggal di dalam komputer. Baut yang tertinggal di dalam komputer dapat menyebabkan kerusakan pada komputer.

Modul Kamera

-  **PERINGATAN:** Sebelum mengerjakan bagian dalam komputer, bacalah informasi keselamatan yang dikirimkan bersama komputer Anda. Untuk informasi praktik keselamatan terbaik tambahan, kunjungi Laman utama Pemenuhan Peraturan pada www.dell.com/regulatory_compliance.
-  **PERHATIAN:** Hanya teknisi servis yang berkualifikasi yang boleh mengerjakan reparasi pada komputer Anda. Kerusakan yang terjadi akibat pekerjaan servis yang tidak diotorisasi oleh Dell™ tidak akan ditanggung oleh garansi Anda.
-  **PERHATIAN:** Untuk menghindari terkena sengatan listrik, gunakan gelang antistatis atau pegang permukaan logam yang tidak dicat (seperti konektor pada komputer) secara berkala.
-  **PERHATIAN:** Untuk mencegah kerusakan pada board sistem, lepaskan baterai utama (lihat "Melepaskan Baterai" pada halaman 13) sebelum mengerjakan bagian dalam komputer.

Melepaskan Modul Kamera

- 1 Ikuti petunjuk pada "Sebelum Anda Mulai" pada halaman 9.
- 2 Lepaskan baterai (lihat "Melepaskan Baterai" pada halaman 13).
- 3 Lepaskan penutup modul (lihat "Melepaskan Penutup Modul" pada halaman 15).
- 4 Lepaskan drive optis (lihat "Melepaskan Drive Optis" pada halaman 33).
- 5 Lepaskan unit palm-rest (lihat "Melepaskan Unit Palm-Rest" pada halaman 35).
- 6 Lepaskan keyboard (lihat "Melepaskan Keyboard" pada halaman 41).
- 7 Lepaskan unit display (lihat "Melepaskan Unit Display" pada halaman 51).
- 8 Lepaskan bezel display (lihat "Melepaskan Bezel Display" pada halaman 55).
- 9 Secara perlahan lepaskan modul kamera dari penutup display belakang.

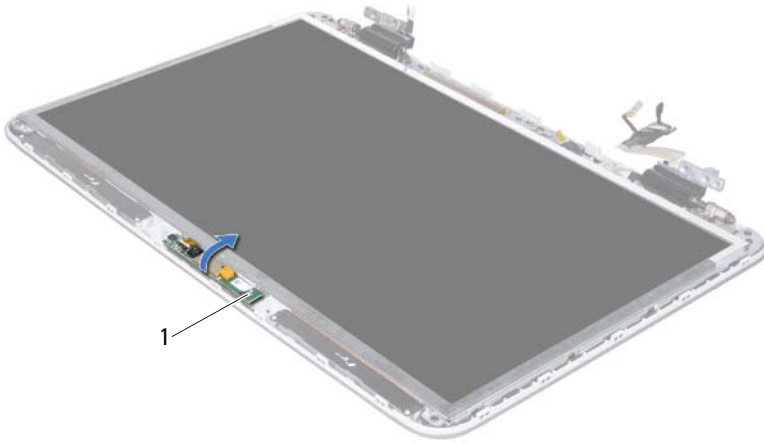

1 modul kamera

10 Secara perlahan lepaskan perekat yang menahan kamera ke modul kamera.

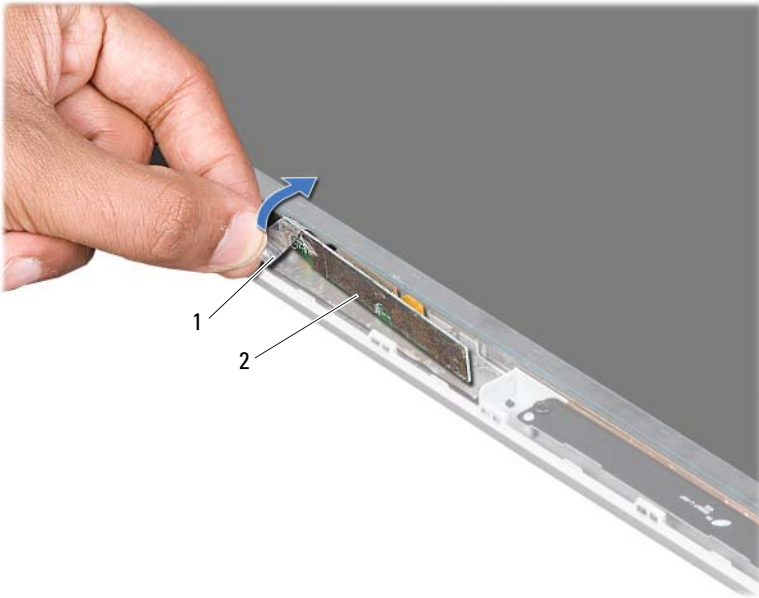

1 perekat

2 modul kamera

11 Tarik tab tarik untuk melepaskan kabel kamera dari moduk kamera.

12 Angkat modul kamera dari penutup display belakang.

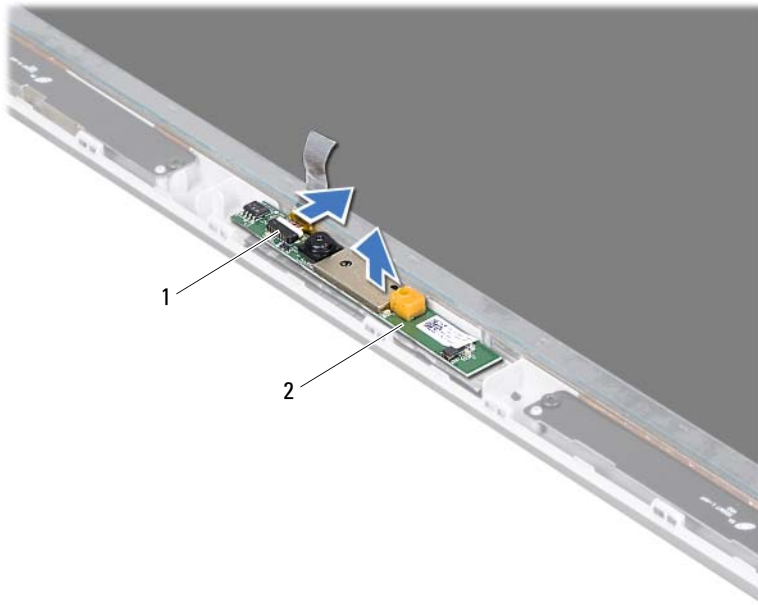

1 konektor kabel kamera

2 modul kamera

Memasang Kembali Modul Kamera





- 1 Ikuti petunjuk pada "Sebelum Anda Mulai" pada halaman 9.
- 2 Sambungkan kabel kamera ke konektor pada modul kamera.
- 3 Pasang perekat yang menahan kabel kamera ke modul kamera.
- 4 Gunakan titik penyejajaran untuk memasang modul kamera pada penutup belakang display.
- 5 Pasang kembali bezel display (lihat "Memasang Kembali Bezel Display" pada halaman 56).
- 6 Pasang kembali unit display (lihat "Memasang Kembali Unit Display" pada halaman 54).

- 7 Pasang kembali keyboard (lihat "Memasang Kembali Keyboard" pada halaman 43).
- 8 Pasang kembali unit palm-rest (lihat "Memasang Kembali Unit Palm-Rest" pada halaman 38).
- 9 Pasang kembali drive optis (lihat "Memasang Kembali Drive Optis" pada halaman 34).
- 10 Pasang kembali penutup modul (lihat "Memasang Kembali Penutup Modul" pada halaman 16).
- 11 Pasang kembali baterai (lihat "Mengganti Baterai" pada halaman 14)



PERHATIAN: Sebelum menyalakan komputer, pasang kembali semua baut dan pastikan tidak ada baut yang tertinggal di dalam komputer. Baut yang tertinggal di dalam komputer dapat menyebabkan kerusakan pada komputer.

Penutup Atas

-  **PERINGATAN:** Sebelum mengerjakan bagian dalam komputer, bacalah informasi keselamatan yang dikirimkan bersama komputer Anda. Untuk informasi praktik keselamatan terbaik tambahan, kunjungi Laman utama Pemenuhan Peraturan pada www.dell.com/regulatory_compliance.
-  **PERHATIAN:** Hanya teknisi servis yang berkualifikasi yang boleh mengerjakan reparasi pada komputer Anda. Kerusakan yang terjadi akibat pekerjaan servis yang tidak diotorisasi oleh Dell™ tidak akan ditanggung oleh garansi Anda.
-  **PERHATIAN:** Untuk menghindari terkena sengatan listrik, gunakan gelang antistatis atau pegang permukaan logam yang tidak dicat (seperti konektor pada komputer) secara berkala.
-  **PERHATIAN:** Untuk mencegah kerusakan pada board sistem, lepaskan baterai utama (lihat "Melepaskan Baterai" pada halaman 13) sebelum mengerjakan bagian dalam komputer.

Melepaskan Penutup Atas

- 1 Ikuti petunjuk pada "Sebelum Anda Mulai" pada halaman 9.
- 2 Tekan dan keluarkan semua kartu yang terpasang dari Pembaca Kartu Media.
- 3 Lepaskan baterai (lihat "Melepaskan Baterai" pada halaman 13).
- 4 Lepaskan penutup modul (lihat "Melepaskan Penutup Modul" pada halaman 15).
- 5 Lepaskan drive optis (lihat "Melepaskan Drive Optis" pada halaman 33).
- 6 Lepaskan unit palm-rest (lihat "Melepaskan Unit Palm-Rest" pada halaman 35).
- 7 Lepaskan keyboard (lihat "Melepaskan Keyboard" pada halaman 41).
- 8 Lepaskan unit display (lihat "Melepaskan Unit Display" pada halaman 51).
- 9 Lepaskan kesepuluh baut yang menahan unit penutup atas ke penutup bawah.

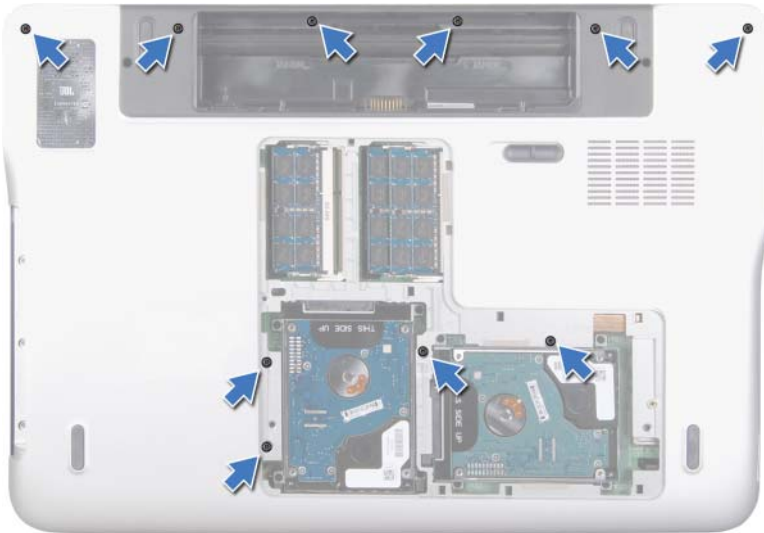

- 10 Balikkan komputer.
- 11 Lepaskan kesepuluh baut yang menahan unit penutup atas ke penutup bawah.
- 12 Lepaskan kabel subwoofer dari konektor board sistem.

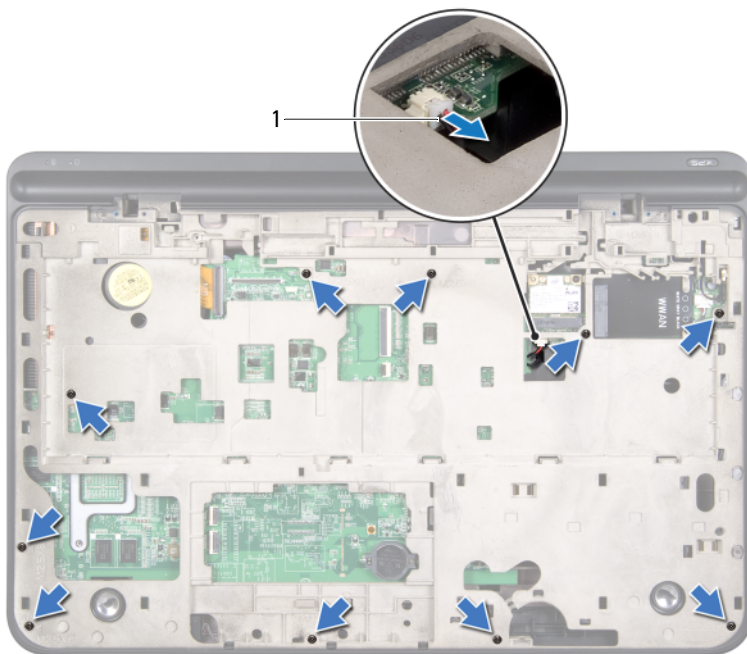

1 kabel subwoofer

13 Menggunakan ujung jari, pindahkan unit penutup atas secara perlahan dari penutup bawah.

14 Angkat unit penutup atas dari penutup bawah.

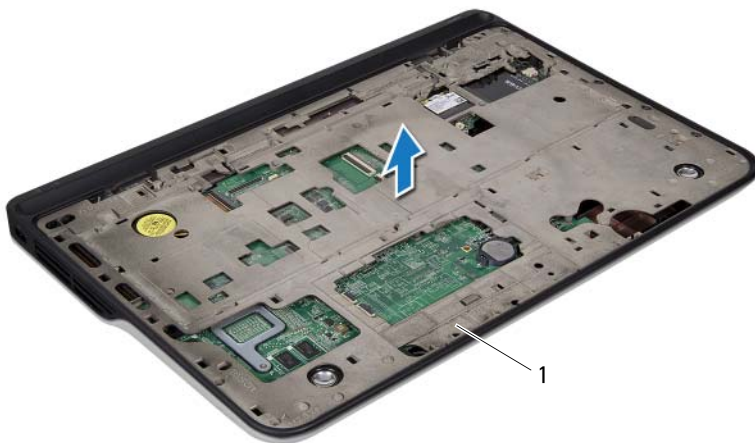

- 1 unit penutup atas.
- 15 Lepaskan konektor adaptor AC (lihat "Melepaskan Konektor Adaptor AC" pada halaman 87)
- 16 Lepaskan papan USB (lihat "Melepaskan Papan USB" pada halaman 111).
- 17 Lepaskan kipas (lihat "Melepaskan Kipas" pada halaman 91).
- 18 Lepaskan unit pendingin (lihat "Melepaskan Unit Pendingin" pada halaman 95).
- 19 Lepaskan modul prosesor (lihat "Melepaskan Modul Prosesor" pada halaman 99).
- 20 Lepaskan board I/O (lihat "Melepaskan Panel I/O" pada halaman 103).
- 21 Lepaskan konektor antena TV (lihat "Melepaskan Konektor Antena TV" pada halaman 107)
- 22 Lepaskan board sistem (lihat "Melepaskan Board Sistem" pada halaman 115).

23 Lepaskan speaker (lihat "Melepaskan Speaker" pada halaman 121).

Memasang Kembali Penutup Atas





- 1** Ikuti petunjuk pada "Sebelum Anda Mulai" pada halaman 9.
- 2** Pasang kembali speaker (lihat "Memasang Kembali Speaker" pada halaman 123).
- 3** Pasang kembali board sistem (lihat "Memasang Kembali Board Sistem" pada halaman 117).
- 4** Pasang kembali konektor antena TV (lihat "Memasang Kembali Konektor Antena TV" pada halaman 108)
- 5** Pasang kembali board I/O (lihat "Memasang Kembali Panel I/O" pada halaman 105).
- 6** Lepaskan modul prosesor (lihat "Memasang Kembali Modul Prozessor" pada halaman 101).
- 7** Pasang kembali unit pendingin (lihat "Memasang Kembali Unit Pendingin" pada halaman 97).
- 8** Pasang kembali kipas (lihat "Memasang Kembali Kipas" pada halaman 93)
- 9** Pasang kembali konektor adaptor AC (lihat "Memasang Kembali Konektor Adaptor AC" pada halaman 88)
- 10** Pasang kembali papan USB (lihat "Memasang Kembali Papan USB" pada halaman 112).
- 11** Rutekan kabel subwoofer melalui slot pada penutup atas.
- 12** Sambungkan kabel subwoofer ke konektor board sistem.
- 13** Sejajarkan tab pada penutup atas dengan slot pada penutup bawah dan tekan unit penutup atas ke penutup bawah hingga terdengar kuncian.
- 14** Pasang kembali kesepuluh baut yang menahan unit penutup atas ke penutup bawah.
- 15** Balikkan komputer dan pasang kembali kesepuluh baut yang menahan unit penutup atas ke penutup bawah.
- 16** Pasang kembali unit display (lihat "Memasang Kembali Unit Display" pada halaman 54).

- 17 Pasang kembali keyboard (lihat "Memasang Kembali Keyboard" pada halaman 43).
- 18 Pasang kembali unit palm-rest (lihat "Memasang Kembali Unit Palm-Rest" pada halaman 38).
- 19 Pasang kembali drive optis (lihat "Memasang Kembali Drive Optis" pada halaman 34).
- 20 Pasang kembali penutup modul (lihat "Memasang Kembali Penutup Modul" pada halaman 16).
- 21 Pasang kembali semua kartu yang dilepas dari slot Pembaca Kartu Media.
- 22 Pasang kembali baterai (lihat "Mengganti Baterai" pada halaman 14)



PERHATIAN: Sebelum menyalakan komputer, pasang kembali semua baut dan pastikan tidak ada baut yang tertinggal di dalam komputer. Baut yang tertinggal di dalam komputer dapat menyebabkan kerusakan pada komputer.

Subwoofer

-  **PERINGATAN:** Sebelum mengerjakan bagian dalam komputer, bacalah informasi keselamatan yang dikirimkan bersama komputer Anda. Untuk informasi praktik keselamatan terbaik tambahan, kunjungi Laman utama Pemenuhan Peraturan pada www.dell.com/regulatory_compliance.
-  **PERHATIAN:** Hanya teknisi servis yang berkualifikasi yang boleh mengerjakan reparasi pada komputer Anda. Kerusakan yang terjadi akibat pekerjaan servis yang tidak diotorisasi oleh Dell™ tidak akan ditanggung oleh garansi Anda.
-  **PERHATIAN:** Untuk menghindari terkena sengatan listrik, gunakan gelang antistatis atau pegang permukaan logam yang tidak dicat (seperti konektor pada komputer) secara berkala.
-  **PERHATIAN:** Untuk mencegah kerusakan pada board sistem, lepaskan baterai utama (lihat "Melepaskan Baterai" pada halaman 13) sebelum mengerjakan bagian dalam komputer.

Melepaskan Subwoofer

- 1 Ikuti petunjuk pada "Sebelum Anda Mulai" pada halaman 9.
- 2 Lepaskan baterai (lihat "Melepaskan Baterai" pada halaman 13).
- 3 Lepaskan penutup modul (lihat "Melepaskan Penutup Modul" pada halaman 15).
- 4 Lepaskan modul memori (lihat "Melepaskan Modul Memori" pada halaman 17).
- 5 Ikuti petunjuk pada langkah 4 dalam "Melepaskan Hard Drive" pada halaman 27.
- 6 Lepaskan drive optis (lihat "Melepaskan Drive Optis" pada halaman 33).
- 7 Lepaskan unit palm-rest (lihat "Melepaskan Unit Palm-Rest" pada halaman 35).
- 8 Lepaskan keyboard (lihat "Melepaskan Keyboard" pada halaman 41).
- 9 Lepaskan unit display (lihat "Melepaskan Unit Display" pada halaman 51).
- 10 Lepaskan Mini-Card (lihat "Melepaskan Mini-Card" pada halaman 22).

- 11 Ikuti instruksi dari langkah 9 ke langkah 14 pada "Melepaskan Penutup Atas" pada halaman 77.
- 12 Lepaskan keempat baut yang menahan subwoofer ke penutup bawah.
- 13 Angkat subwoofer bersama dengan kabel dari penutup bawah.



- | | | | |
|---|---------------|---|-----------|
| 1 | baut (4) | 2 | Subwoofer |
| 3 | penutup bawah | | |

Memasang Kembali Subwoofer





- 1 Ikuti petunjuk pada "Sebelum Anda Mulai" pada halaman 9.
- 2 Luruskan lubang baut pada subwoofer dengan lubang baut pada penutup bawah.
- 3 Pasang kembali keempat baut yang menahan subwoofer ke penutup bawah.
- 4 Ikuti instruksi dari langkah 11 ke langkah 15 pada "Memasang Kembali Penutup Atas" pada halaman 81.

- 5 Pasang kembali Mini-Card (lihat "Memasang Kembali Mini-Card" pada halaman 24).
- 6 Pasang kembali unit display (lihat "Memasang Kembali Unit Display" pada halaman 54).
- 7 Pasang kembali keyboard (lihat "Memasang Kembali Keyboard" pada halaman 43).
- 8 Pasang kembali unit palm-rest (lihat "Memasang Kembali Unit Palm-Rest" pada halaman 38).
- 9 Pasang kembali drive optis (lihat "Memasang Kembali Drive Optis" pada halaman 34).
- 10 Ikuti petunjuk pada langkah 5 dalam "Memasang Kembali Hard Drive" pada halaman 30.
- 11 Pasang kembali modul memori (lihat "Memasang kembali Modul Memori" pada halaman 18).
- 12 Pasang kembali penutup modul (lihat "Memasang Kembali Penutup Modul" pada halaman 16).
- 13 Pasang kembali baterai (lihat "Mengganti Baterai" pada halaman 14).



PERHATIAN: Sebelum menyalakan komputer, pasang kembali semua baut dan pastikan tidak ada baut yang tertinggal di dalam komputer. Baut yang tertinggal di dalam komputer dapat menyebabkan kerusakan pada komputer.

Konektor Adaptor AC

-  **PERINGATAN:** Sebelum mengerjakan bagian dalam komputer, bacalah informasi keselamatan yang dikirimkan bersama komputer Anda. Untuk informasi praktik keselamatan terbaik tambahan, kunjungi Laman utama Pemenuhan Peraturan pada www.dell.com/regulatory_compliance.
-  **PERHATIAN:** Hanya teknisi servis yang berkualifikasi yang boleh mengerjakan reparasi pada komputer Anda. Kerusakan yang terjadi akibat pekerjaan servis yang tidak diotorisasi oleh Dell™ tidak akan ditanggung oleh garansi Anda.
-  **PERHATIAN:** Untuk menghindari terkena sengatan listrik, gunakan gelang antistatis atau pegang permukaan logam yang tidak dicat (seperti konektor pada komputer) secara berkala.
-  **PERHATIAN:** Untuk mencegah kerusakan pada board sistem, lepaskan baterai utama (lihat "Melepaskan Baterai" pada halaman 13) sebelum mengerjakan bagian dalam komputer.

Melepaskan Konektor Adaptor AC

- 1 Ikuti petunjuk pada "Sebelum Anda Mulai" pada halaman 9.
- 2 Lepaskan baterai (lihat "Melepaskan Baterai" pada halaman 13).
- 3 Lepaskan penutup modul (lihat "Melepaskan Penutup Modul" pada halaman 15).
- 4 Lepaskan modul memori (lihat "Melepaskan Modul Memori" pada halaman 17).
- 5 Ikuti petunjuk pada langkah 4 dalam "Melepaskan Hard Drive" pada halaman 27.
- 6 Lepaskan drive optis (lihat "Melepaskan Drive Optis" pada halaman 33).
- 7 Lepaskan unit palm-rest (lihat "Melepaskan Unit Palm-Rest" pada halaman 35).
- 8 Lepaskan keyboard (lihat "Melepaskan Keyboard" pada halaman 41).
- 9 Lepaskan unit display (lihat "Melepaskan Unit Display" pada halaman 51).
- 10 Lepaskan Mini-Card (lihat "Melepaskan Mini-Card" pada halaman 22).

- 11 Ikuti instruksi dari langkah 9 ke langkah 14 pada "Melepaskan Penutup Atas" pada halaman 77.
- 12 Balikkan unit penutup atas.
- 13 Perhatikan rute kabel konektor adaptor AC dan lepaskan kabel dari pengarah perutean.
- 14 Lepaskan kabel konektor adaptor AC dari konektor board sistem.
- 15 Lepaskan baut yang menahan konektor adaptor AC ke penutup atas.
- 16 Angkat konektor adaptor AC dari penutup atas.

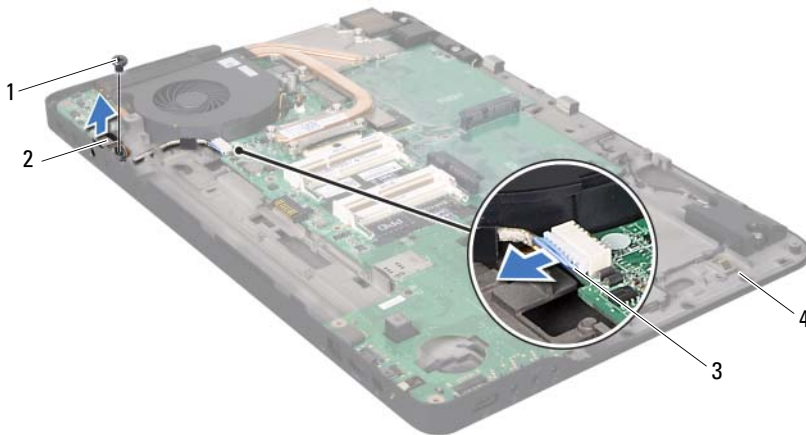

- | | | | |
|---|---------------------------|---|---------------------|
| 1 | baut | 2 | konektor adaptor AC |
| 3 | Kabel konektor adaptor AC | 4 | penutup atas |

Memasang Kembali Konektor Adaptor AC





- 1 Ikuti petunjuk pada "Sebelum Anda Mulai" pada halaman 9.

- 2 Luruskan lubang baut pada adaptor AC dengan lubang baut pada penutup atas.
- 3 Pasang kembali baut yang menahan konektor adaptor AC ke penutup atas.
- 4 Rutekan kabel konektor adaptor AC melalui pengarah perutean.
- 5 Sambungkan kabel konektor adaptor AC dari konektor board sistem.
- 6 Ikuti instruksi dari langkah 11 ke langkah 15 pada "Memasang Kembali Penutup Atas" pada halaman 81.
- 7 Pasang kembali Mini-Card (lihat "Memasang Kembali Mini-Card" pada halaman 24).
- 8 Pasang kembali unit display (lihat "Memasang Kembali Unit Display" pada halaman 54).
- 9 Pasang kembali keyboard (lihat "Memasang Kembali Keyboard" pada halaman 43).
- 10 Pasang kembali unit palm-rest (lihat "Memasang Kembali Unit Palm-Rest" pada halaman 38).
- 11 Pasang kembali drive optis (lihat "Memasang Kembali Drive Optis" pada halaman 34).
- 12 Ikuti petunjuk pada langkah 5 dalam "Memasang Kembali Hard Drive" pada halaman 30.
- 13 Pasang kembali modul memori (lihat "Memasang kembali Modul Memori" pada halaman 18).
- 14 Pasang kembali penutup modul (lihat "Memasang Kembali Penutup Modul" pada halaman 16).
- 15 Pasang kembali baterai (lihat "Mengganti Baterai" pada halaman 14).



PERHATIAN: Sebelum menyalakan komputer, pasang kembali semua baut dan pastikan tidak ada baut yang tertinggal di dalam komputer. Baut yang tertinggal di dalam komputer dapat menyebabkan kerusakan pada komputer.

Kipas

-  **PERINGATAN:** Sebelum mengerjakan bagian dalam komputer, bacalah informasi keselamatan yang dikirimkan bersama komputer Anda. Untuk informasi praktik keselamatan terbaik tambahan, kunjungi Laman utama Pemenuhan Peraturan pada www.dell.com/regulatory_compliance.
-  **PERINGATAN:** Jika Anda melepaskan kipas dari komputer saat unit pendingin panas, *jangan sentuh* rumah logam dari unit pendingin.
-  **PERHATIAN:** Hanya teknisi servis yang berkualifikasi yang boleh mengerjakan reparasi pada komputer Anda. Kerusakan yang terjadi akibat pekerjaan servis yang tidak diotorisasi oleh Dell™ tidak akan ditanggung oleh garansi Anda.
-  **PERHATIAN:** Untuk menghindari terkena sengatan listrik, gunakan gelang antistatis atau pegang permukaan logam yang tidak dicat (seperti konektor pada komputer) secara berkala.
-  **PERHATIAN:** Untuk mencegah kerusakan pada board sistem, lepaskan baterai utama (lihat "Melepaskan Baterai" pada halaman 13) sebelum mengerjakan bagian dalam komputer.

Melepaskan Kipas

- 1 Ikuti petunjuk pada "Sebelum Anda Mulai" pada halaman 9.
- 2 Lepaskan baterai (lihat "Melepaskan Baterai" pada halaman 13).
- 3 Lepaskan penutup modul (lihat "Melepaskan Penutup Modul" pada halaman 15).
- 4 Lepaskan modul memori (lihat "Melepaskan Modul Memori" pada halaman 17).
- 5 Ikuti petunjuk pada langkah 4 dalam "Melepaskan Hard Drive" pada halaman 27.
- 6 Lepaskan drive optis (lihat "Melepaskan Drive Optis" pada halaman 33).
- 7 Lepaskan unit palm-rest (lihat "Melepaskan Unit Palm-Rest" pada halaman 35).
- 8 Lepaskan keyboard (lihat "Melepaskan Keyboard" pada halaman 41).
- 9 Lepaskan unit display (lihat "Melepaskan Unit Display" pada halaman 51).

- 10 Lepaskan Mini-Card (lihat "Melepaskan Mini-Card" pada halaman 22).
- 11 Ikuti instruksi dari langkah 9 ke langkah 14 pada "Melepaskan Penutup Atas" pada halaman 77.
- 12 Balikkan unit penutup atas.
- 13 Lepaskan kabel kipas dari konektor board sistem.
- 14 Lepaskan kedua baut yang menahan kipas ke penutup atas.
- 15 Lepaskan kabel konektor adaptor AC dari konektor board sistem.
- 16 Lepaskan kabel adaptor AC dari pengarah perutean ke kipas.
- 17 Angkat kipas dari penutup atas.

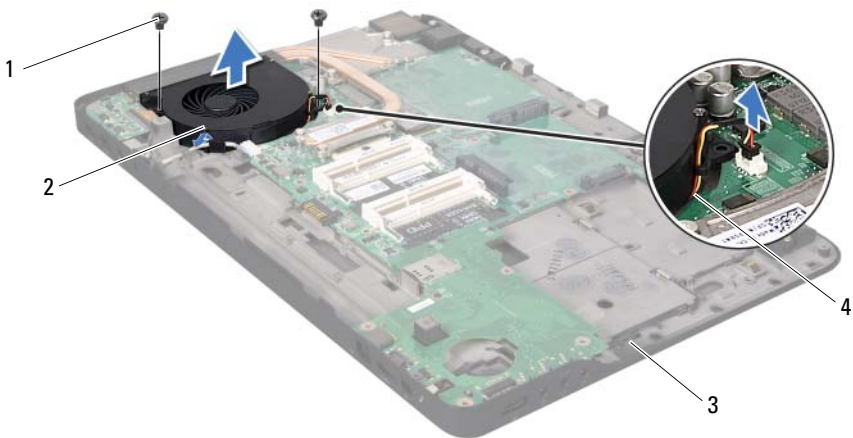

- 1 baut (2)
- 3 penutup atas

- 2 kipas
- 4 kabel kipas





Memasang Kembali Kipas

- 1 Ikuti petunjuk pada "Sebelum Anda Mulai" pada halaman 9.
- 2 Luruskan lubang baut pada kipas dengan lubang baut pada penutup atas.
- 3 Pasang kembali kedua baut yang menahan kipas ke penutup atas.
- 4 Sambungkan kabel kipas ke konektor board sistem.
- 5 Sambungkan kabel konektor adaptor AC dari konektor board sistem.
- 6 Ikuti instruksi dari langkah 11 ke langkah 15 pada "Memasang Kembali Penutup Atas" pada halaman 81.
- 7 Pasang kembali Mini-Card (lihat "Memasang Kembali Mini-Card" pada halaman 24).
- 8 Pasang kembali unit display (lihat "Memasang Kembali Unit Display" pada halaman 54).
- 9 Pasang kembali keyboard (lihat "Memasang Kembali Keyboard" pada halaman 43).
- 10 Pasang kembali unit palm-rest (lihat "Memasang Kembali Unit Palm-Rest" pada halaman 38).
- 11 Pasang kembali drive optis (lihat "Memasang Kembali Drive Optis" pada halaman 34).
- 12 Ikuti petunjuk pada langkah 5 dalam "Memasang Kembali Hard Drive" pada halaman 30.
- 13 Pasang kembali modul memori (lihat "Memasang kembali Modul Memori" pada halaman 18).
- 14 Pasang kembali penutup modul (lihat "Memasang Kembali Penutup Modul" pada halaman 16).
- 15 Pasang kembali baterai (lihat "Mengganti Baterai" pada halaman 14).



PERHATIAN: Sebelum menyalakan komputer, pasang kembali semua baut dan pastikan tidak ada baut yang tertinggal di dalam komputer. Baut yang tertinggal di dalam komputer dapat menyebabkan kerusakan pada komputer.

Unit Pendingin

-  **PERINGATAN:** Sebelum mengerjakan bagian dalam komputer, bacalah informasi keselamatan yang dikirimkan bersama komputer Anda. Untuk informasi praktik keselamatan terbaik tambahan, kunjungi Laman utama Pemenuhan Peraturan pada www.dell.com/regulatory_compliance.
-  **PERINGATAN:** Jika Anda melepaskan unit pendingin dari komputer saat unit pendingin panas, *jangan sentuh* rumah logam dari unit pendingin.
-  **PERHATIAN:** Hanya teknisi servis yang berkualifikasi yang boleh mengerjakan reparasi pada komputer Anda. Kerusakan yang terjadi akibat pekerjaan servis yang tidak diotorisasi oleh Dell™ tidak akan ditanggung oleh garansi Anda.
-  **PERHATIAN:** Untuk menghindari terkena sengatan listrik, gunakan gelang antistatis atau pegang permukaan logam yang tidak dicat (seperti konektor pada komputer) secara berkala.
-  **PERHATIAN:** Untuk mencegah kerusakan pada board sistem, lepaskan baterai utama (lihat "Melepaskan Baterai" pada halaman 13) sebelum mengerjakan bagian dalam komputer.

Melepaskan Unit Pendingin

- 1 Ikuti petunjuk pada "Sebelum Anda Mulai" pada halaman 9.
- 2 Lepaskan baterai (lihat "Melepaskan Baterai" pada halaman 13).
- 3 Lepaskan penutup modul (lihat "Melepaskan Penutup Modul" pada halaman 15).
- 4 Lepaskan modul memori (lihat "Melepaskan Modul Memori" pada halaman 17).
- 5 Ikuti petunjuk pada langkah 4 dalam "Melepaskan Hard Drive" pada halaman 27.
- 6 Lepaskan drive optis (lihat "Melepaskan Drive Optis" pada halaman 33).
- 7 Lepaskan unit palm-rest (lihat "Melepaskan Unit Palm-Rest" pada halaman 35).
- 8 Lepaskan keyboard (lihat "Melepaskan Keyboard" pada halaman 41).
- 9 Lepaskan unit display (lihat "Melepaskan Unit Display" pada halaman 51).

- 10 Lepaskan Mini-Card (lihat "Melepaskan Mini-Card" pada halaman 22).
- 11 Ikuti instruksi dari langkah 9 ke langkah 14 pada "Melepaskan Penutup Atas" pada halaman 77.
- 12 Balikkan unit penutup atas.
- 13 Secara berurutan (ditunjukkan dalam unit pendingin), longgarkan baut pengikat yang menahan unit pendingin ke board sistem.
- 14 Angkat unit pendingin dari penutup atas.

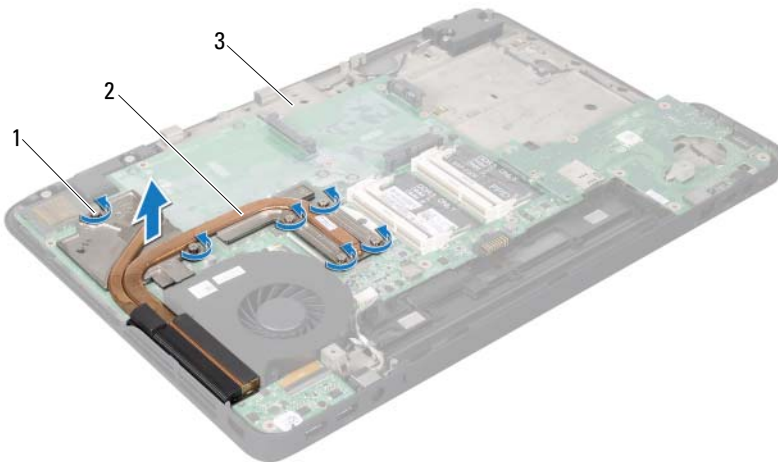

- 1 baut pengikat (6)
- 3 penutup atas

- 2 unit pendingin

Memasang Kembali Unit Pendingin







CATATAN: Pelumas termal asli dapat digunakan kembali jika prosesor dan unit pendingin prosesor asli akan dipasang kembali bersama-sama. Jika prosesor atau pendingin diganti, gunakan panel termal yang disediakan dalam kit untuk memastikan konduktivitas termal tercapai.

- 1 Ikuti petunjuk pada "Sebelum Anda Mulai" pada halaman 9.
- 2 Bersihkan pelumas termal dari bagian bawah unit pendingin lalu oleskan pelumas kembali.
- 3 Sejajarkan keenam baut penahan pada unit pendingin dengan lubang lubang baut pada board sistem dan kencangkan baut secara berurutan (ditunjukkan pada unit pendingin).
- 4 Ikuti instruksi dari langkah 11 ke langkah 15 pada "Memasang Kembali Penutup Atas" pada halaman 81.
- 5 Pasang kembali Mini-Card (lihat "Memasang Kembali Mini-Card" pada halaman 24).
- 6 Pasang kembali unit display (lihat "Memasang Kembali Unit Display" pada halaman 54).
- 7 Pasang kembali keyboard (lihat "Memasang Kembali Keyboard" pada halaman 43).
- 8 Pasang kembali unit palm-rest (lihat "Memasang Kembali Unit Palm-Rest" pada halaman 38).
- 9 Pasang kembali drive optis (lihat "Memasang Kembali Drive Optis" pada halaman 34).
- 10 Ikuti petunjuk pada langkah 5 dalam "Memasang Kembali Hard Drive" pada halaman 30.
- 11 Pasang kembali modul memori (lihat "Memasang kembali Modul Memori" pada halaman 18).
- 12 Pasang kembali penutup modul (lihat "Memasang Kembali Penutup Modul" pada halaman 16).
- 13 Pasang kembali baterai (lihat "Mengganti Baterai" pada halaman 14).



PERHATIAN: Sebelum menyalakan komputer, pasang kembali semua baut dan pastikan tidak ada baut yang tertinggal di dalam komputer. Baut yang tertinggal di dalam komputer dapat menyebabkan kerusakan pada komputer.

Modul Prosesor

-  **PERINGATAN:** Sebelum mengerjakan bagian dalam komputer, bacalah informasi keselamatan yang dikirimkan bersama komputer Anda. Untuk informasi praktik keselamatan terbaik tambahan, kunjungi Laman utama Pemenuhan Peraturan pada www.dell.com/regulatory_compliance.
-  **PERHATIAN:** Hanya teknisi servis yang berkualifikasi yang boleh mengerjakan reparasi pada komputer Anda. Kerusakan yang terjadi akibat pekerjaan servis yang tidak diotorisasi oleh Dell™ tidak akan ditanggung oleh garansi Anda.
-  **PERHATIAN:** Untuk menghindari terkena sengatan listrik, gunakan gelang antistatis atau pegang permukaan logam yang tidak dicat (seperti konektor pada komputer) secara berkala.
-  **PERHATIAN:** Untuk mencegah kerusakan pada board sistem, lepaskan baterai utama (lihat "Melepaskan Baterai" pada halaman 13) sebelum mengerjakan bagian dalam komputer.

Melepaskan Modul Prosesor

- 1 Ikuti petunjuk pada "Sebelum Anda Mulai" pada halaman 9.
- 2 Lepaskan baterai (lihat "Melepaskan Baterai" pada halaman 13).
- 3 Lepaskan penutup modul (lihat "Melepaskan Penutup Modul" pada halaman 15).
- 4 Lepaskan modul memori (lihat "Melepaskan Modul Memori" pada halaman 17).
- 5 Ikuti petunjuk pada langkah 4 dalam "Melepaskan Hard Drive" pada halaman 27.
- 6 Lepaskan drive optis (lihat "Melepaskan Drive Optis" pada halaman 33).
- 7 Lepaskan unit palm-rest (lihat "Melepaskan Unit Palm-Rest" pada halaman 35).
- 8 Lepaskan keyboard (lihat "Melepaskan Keyboard" pada halaman 41).
- 9 Lepaskan unit display (lihat "Melepaskan Unit Display" pada halaman 51).
- 10 Lepaskan Mini-Card (lihat "Melepaskan Mini-Card" pada halaman 22).

- 11 Ikuti instruksi dari langkah 9 ke langkah 14 pada "Melepaskan Penutup Atas" pada halaman 77.
 - 12 Balikkan unit penutup atas.
 - 13 Lepaskan unit pendingin (lihat "Melepaskan Unit Pendingin" pada halaman 95).
- △ **PERHATIAN:** Untuk mencegah kontak intermiten antara baut cam soket ZIF dan prosesor saat melepaskan atau memasang kembali prosesor, berikan sedikit tekanan ke bagian tengah prosesor saat memutar baut cam.
- △ **PERHATIAN:** Untuk mencegah kerusakan pada prosesor, pegang obeng pada posisi tegak lurus terhadap prosesor saat memutar baut cam.
- 14 Untuk mengendurkan soket ZIF, gunakan obeng pipih kecil dan putar baut cam soket ZIF berlawanan dengan arah jarum jam hingga mencapai batas cam.

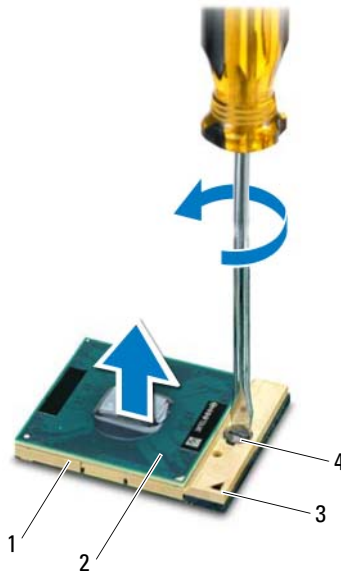

- | | | | |
|---|-------------|---|--------------------|
| 1 | soket ZIF | 2 | modul prosesor |
| 3 | sudut pin-1 | 4 | baut cam soket ZIF |

 **PERHATIAN:** Untuk memastikan pendinginan maksimum untuk modul prosesor, jangan sentuh area transfer panas pada unit pendingin termal prosesor. Minyak pada kulit Anda dapat mengurangi kemampuan transfer panas pada panel termal.

 **PERHATIAN:** Saat melepaskan modul prosesor, tarik modul lurus ke atas. Hati-hati, jangan sampai menekuk pin pada modul prosesor.

- 15 Angkat modul prosesor dari soket ZIF.

Memasang Kembali Modul Prosesor

 **CATATAN:** Jika modul prosesor baru dipasang, Anda akan menerima unit pendingin termal baru termasuk panel termal yang terintegrasi, atau Anda akan menerima panel termal baru bersama dokumentasi untuk menjelaskan cara pemasangan yang benar.

- 1 Ikuti petunjuk pada "Sebelum Anda Mulai" pada halaman 9.
- 2 Luruskan sudut pin-1 modul prosesor dengan sudut pin-1 soket ZIF.

 **CATATAN:** Sudut pin-1 modul prosesor memiliki segi tiga yang selaras dengan segitiga pada sudut pin-1 soket ZIF.

- 3 Pasang modul prosesor ke soket ZIF dengan perlahan dan pastikan modul prosesor terpasang dengan benar pada tempatnya.

 **PERHATIAN:** Untuk mencegah kerusakan pada modul prosesor, pegang obeng pada posisi tegak lurus terhadap modul prosesor saat memutar baut cam.





- 4 Kencangkan soket ZIF dengan memutar baut cam searah jarum jam untuk menahan modul prosesor ke board sistem.
- 5 Pasang kembali unit pendingin (lihat "Memasang Kembali Unit Pendingin" pada halaman 97).
- 6 Ikuti instruksi dari langkah 11 ke langkah 15 pada "Memasang Kembali Penutup Atas" pada halaman 81.
- 7 Pasang kembali Mini-Card (lihat "Memasang Kembali Mini-Card" pada halaman 24).
- 8 Pasang kembali unit display (lihat "Memasang Kembali Unit Display" pada halaman 54).

- 9 Pasang kembali keyboard (lihat "Memasang Kembali Keyboard" pada halaman 43).
- 10 Pasang kembali unit palm-rest (lihat "Memasang Kembali Unit Palm-Rest" pada halaman 38).
- 11 Pasang kembali drive optis (lihat "Memasang Kembali Drive Optis" pada halaman 34).
- 12 Ikuti petunjuk pada langkah 5 dalam "Memasang Kembali Hard Drive" pada halaman 30.
- 13 Pasang kembali modul memori (lihat "Memasang kembali Modul Memori" pada halaman 18).
- 14 Pasang kembali penutup modul (lihat "Memasang Kembali Penutup Modul" pada halaman 16).
- 15 Pasang kembali baterai (lihat "Mengganti Baterai" pada halaman 14).



PERHATIAN: Sebelum menyalakan komputer, pasang kembali semua baut dan pastikan tidak ada baut yang tertinggal di dalam komputer. Baut yang tertinggal di dalam komputer dapat menyebabkan kerusakan pada komputer.

Panel I/O

-  **PERINGATAN:** Sebelum mengerjakan bagian dalam komputer, bacalah informasi keselamatan yang dikirimkan bersama komputer Anda. Untuk informasi praktik keselamatan terbaik tambahan, kunjungi Laman utama Pemenuhan Peraturan pada www.dell.com/regulatory_compliance.
-  **PERHATIAN:** Hanya teknisi servis yang berkualifikasi yang boleh mengerjakan reparasi pada komputer Anda. Kerusakan yang terjadi akibat pekerjaan servis yang tidak diotorisasi oleh Dell™ tidak akan ditanggung oleh garansi Anda.
-  **PERHATIAN:** Untuk menghindari terkena sengatan listrik, gunakan gelang antistatis atau pegang permukaan logam yang tidak dicat (seperti konektor pada komputer) secara berkala.
-  **PERHATIAN:** Untuk mencegah kerusakan pada board sistem, lepaskan baterai utama (lihat "Melepaskan Baterai" pada halaman 13) sebelum mengerjakan bagian dalam komputer.

Melepaskan Panel I/O

- 1 Ikuti petunjuk pada "Sebelum Anda Mulai" pada halaman 9.
- 2 Lepaskan baterai (lihat "Melepaskan Baterai" pada halaman 13).
- 3 Lepaskan penutup modul (lihat "Melepaskan Penutup Modul" pada halaman 15).
- 4 Lepaskan modul memori (lihat "Melepaskan Modul Memori" pada halaman 17).
- 5 Ikuti petunjuk pada langkah 4 dalam "Melepaskan Hard Drive" pada halaman 27.
- 6 Lepaskan drive optis (lihat "Melepaskan Drive Optis" pada halaman 33).
- 7 Lepaskan unit palm-rest (lihat "Melepaskan Unit Palm-Rest" pada halaman 35).
- 8 Lepaskan keyboard (lihat "Melepaskan Keyboard" pada halaman 41).
- 9 Lepaskan unit display (lihat "Melepaskan Unit Display" pada halaman 51).
- 10 Lepaskan Mini-Card (lihat "Melepaskan Mini-Card" pada halaman 22).

- 11 Ikuti instruksi dari langkah 9 ke langkah 14 pada "Melepaskan Penutup Atas" pada halaman 77.
- 12 Lepaskan kabel speaker dari konektor pada papan I/O.

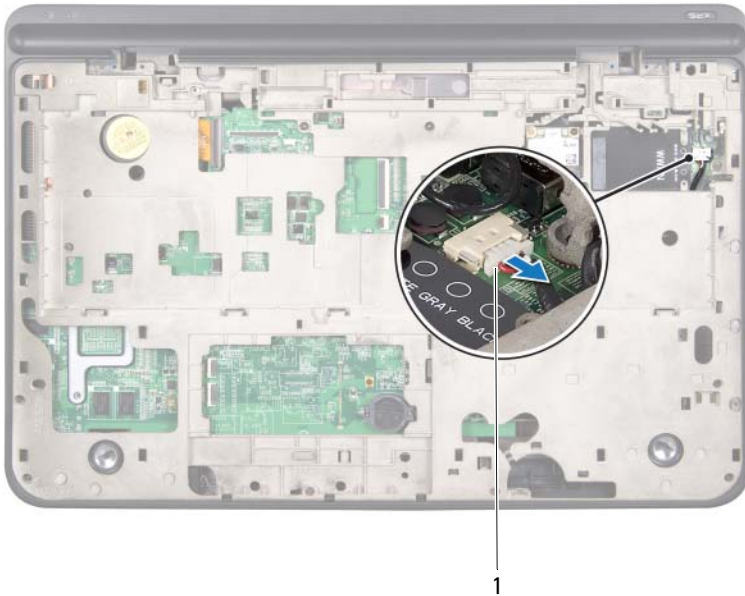

- 1 konektor kabel speaker
- 13 Balikkan unit penutup atas.
- 14 Lepaskan ketiga baut yang menahan papan I/O ke penutup atas.
- 15 Secara perlahan pindahkan konektor pada papan I/O dari slotnya pada penutup atas, dan angkat papan I/O dari penutup atas.

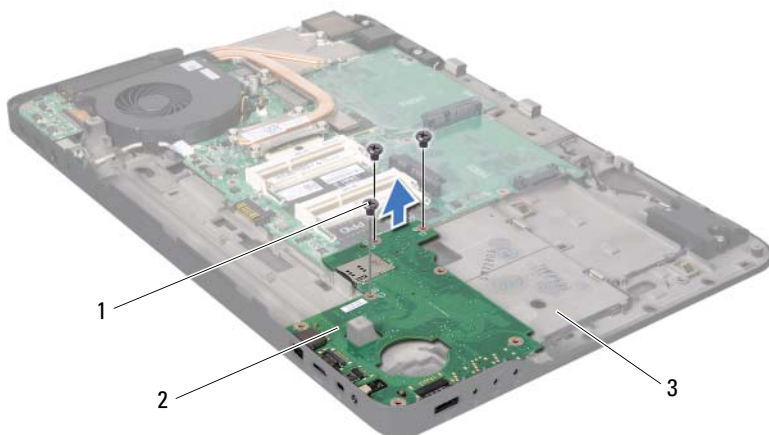

1 baut (3)

2 panel I/O

3 penutup atas

Memasang Kembali Panel I/O





- 1 Ikuti petunjuk pada "Sebelum Anda Mulai" pada halaman 9.
- 2 Sejajarkan konektor pada papan I/O dengan slotnya pada penutup atas, dan pasang papan I/O pada penutup atas.
- 3 Tekan papan I/O untuk menyambungkannya pada konektor board sistem.
- 4 Pasang kembali ketiga baut yang menahan papan I/O ke penutup atas.
- 5 Sambungkan kabel speaker ke konektor pada board I/O.
- 6 Ikuti instruksi dari langkah 11 ke langkah 15 pada "Memasang Kembali Penutup Atas" pada halaman 81.
- 7 Pasang kembali Mini-Card (lihat "Memasang Kembali Mini-Card" pada halaman 24).

- 8 Pasang kembali unit display (lihat "Memasang Kembali Unit Display" pada halaman 54).
- 9 Pasang kembali keyboard (lihat "Memasang Kembali Keyboard" pada halaman 43).
- 10 Pasang kembali unit palm-rest (lihat "Memasang Kembali Unit Palm-Rest" pada halaman 38).
- 11 Pasang kembali drive optis (lihat "Memasang Kembali Drive Optis" pada halaman 34).
- 12 Ikuti petunjuk pada langkah 5 dalam "Memasang Kembali Hard Drive" pada halaman 30.
- 13 Pasang kembali modul memori (lihat "Memasang kembali Modul Memori" pada halaman 18).
- 14 Pasang kembali penutup modul (lihat "Memasang Kembali Penutup Modul" pada halaman 16).
- 15 Pasang kembali baterai (lihat "Mengganti Baterai" pada halaman 14).



PERHATIAN: Sebelum menyalakan komputer, pasang kembali semua baut dan pastikan tidak ada baut yang tertinggal di dalam komputer. Baut yang tertinggal di dalam komputer dapat menyebabkan kerusakan pada komputer.

Konektor Antena TV

-  **PERINGATAN:** Sebelum mengerjakan bagian dalam komputer, bacalah informasi keselamatan yang dikirimkan bersama komputer Anda. Untuk informasi praktik keselamatan terbaik tambahan, kunjungi Laman utama Pemenuhan Peraturan pada www.dell.com/regulatory_compliance.
-  **PERHATIAN:** Hanya teknisi servis yang berkualifikasi yang boleh mengerjakan reparasi pada komputer Anda. Kerusakan yang terjadi akibat pekerjaan servis yang tidak diotorisasi oleh Dell™ tidak akan ditanggung oleh garansi Anda.
-  **PERHATIAN:** Untuk menghindari terkena sengatan listrik, gunakan gelang antistatis atau pegang permukaan logam yang tidak dicat (seperti konektor pada komputer) secara berkala.
-  **PERHATIAN:** Untuk mencegah kerusakan pada board sistem, lepaskan baterai utama (lihat "Melepaskan Baterai" pada halaman 13) sebelum mengerjakan bagian dalam komputer.

Melepaskan Konektor Antena TV

- 1 Ikuti petunjuk pada "Sebelum Anda Mulai" pada halaman 9.
- 2 Lepaskan baterai (lihat "Melepaskan Baterai" pada halaman 13).
- 3 Lepaskan penutup modul (lihat "Melepaskan Penutup Modul" pada halaman 15).
- 4 Lepaskan modul memori (lihat "Melepaskan Modul Memori" pada halaman 17).
- 5 Ikuti petunjuk pada langkah 4 dalam "Melepaskan Hard Drive" pada halaman 27.
- 6 Lepaskan drive optis (lihat "Melepaskan Drive Optis" pada halaman 33).
- 7 Lepaskan unit palm-rest (lihat "Melepaskan Unit Palm-Rest" pada halaman 35).
- 8 Lepaskan keyboard (lihat "Melepaskan Keyboard" pada halaman 41).
- 9 Lepaskan unit display (lihat "Melepaskan Unit Display" pada halaman 51).
- 10 Lepaskan Mini-Card (lihat "Melepaskan Mini-Card" pada halaman 22).

- 11 Ikuti instruksi dari langkah 9 ke langkah 14 pada "Melepaskan Penutup Atas" pada halaman 77.
- 12 Lepaskan board I/O (lihat "Melepaskan Panel I/O" pada halaman 103).
- 13 Perhatikan rute kabel konektor antena TV dan lepaskan kabel dari pengarah perutean.
- 14 Lepaskan kedua baut yang menahan konektor antena TV ke penutup atas.
- 15 Secara perlahan pindahkan konektor antena TV dari slotnya pada penutup atas, dan angkat dari penutup atas.

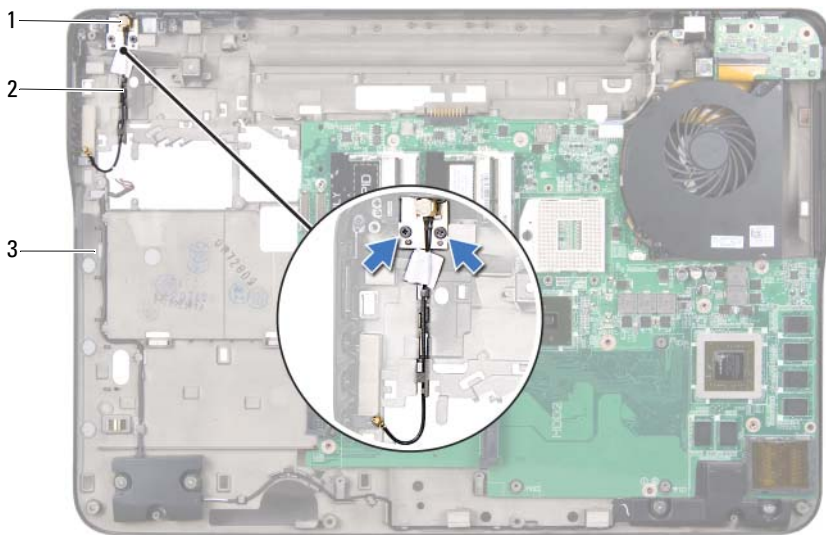

- | | | | |
|---|--------------------|---|--------------------------|
| 1 | konektor antena TV | 2 | label konektor antena TV |
| 3 | penutup atas | | |

Memasang Kembali Konektor Antena TV





- 1 Ikuti petunjuk pada "Sebelum Anda Mulai" pada halaman 9.

- 2 Sejajarkan konektor antenna TV dengan slotnya pada penutup atas, dan pasang konektor antenna TV pada penutup atas.
- 3 Pasang kembali kedua baut yang menahan konektor antenna TV ke penutup atas.
- 4 Rutekan konektor antenna TV melalui pengarah perutean.
- 5 Pasang kembali board I/O (lihat "Memasang Kembali Panel I/O" pada halaman 105).
- 6 Ikuti instruksi dari langkah 11 ke langkah 15 pada "Memasang Kembali Penutup Atas" pada halaman 81.
- 7 Pasang kembali Mini-Card (lihat "Memasang Kembali Mini-Card" pada halaman 24).
- 8 Pasang kembali unit display (lihat "Memasang Kembali Unit Display" pada halaman 54).
- 9 Pasang kembali keyboard (lihat "Memasang Kembali Keyboard" pada halaman 43).
- 10 Pasang kembali unit palm-rest (lihat "Memasang Kembali Unit Palm-Rest" pada halaman 38).
- 11 Pasang kembali drive optis (lihat "Memasang Kembali Drive Optis" pada halaman 34).
- 12 Ikuti petunjuk pada langkah 5 dalam "Memasang Kembali Hard Drive" pada halaman 30.
- 13 Pasang kembali modul memori (lihat "Memasang kembali Modul Memori" pada halaman 18).
- 14 Pasang kembali penutup modul (lihat "Memasang Kembali Penutup Modul" pada halaman 16).
- 15 Pasang kembali baterai (lihat "Mengganti Baterai" pada halaman 14).



PERHATIAN: Sebelum menyalakan komputer, pasang kembali semua baut dan pastikan tidak ada baut yang tertinggal di dalam komputer. Baut yang tertinggal di dalam komputer dapat menyebabkan kerusakan pada komputer.

Papan USB

-  **PERINGATAN:** Sebelum mengerjakan bagian dalam komputer, bacalah informasi keselamatan yang dikirimkan bersama komputer Anda. Untuk informasi praktik keselamatan terbaik tambahan, kunjungi Laman utama Pemenuhan Peraturan pada www.dell.com/regulatory_compliance.
-  **PERHATIAN:** Hanya teknisi servis yang berkualifikasi yang boleh mengerjakan reparasi pada komputer Anda. Kerusakan yang terjadi akibat pekerjaan servis yang tidak diotorisasi oleh Dell™ tidak akan ditanggung oleh garansi Anda.
-  **PERHATIAN:** Untuk menghindari terkena sengatan listrik, gunakan gelang antistatis atau pegang permukaan logam yang tidak dicat (seperti konektor pada komputer) secara berkala.
-  **PERHATIAN:** Untuk mencegah kerusakan pada board sistem, lepaskan baterai utama (lihat "Melepaskan Baterai" pada halaman 13) sebelum mengerjakan bagian dalam komputer.

Melepaskan Papan USB

- 1 Ikuti petunjuk pada "Sebelum Anda Mulai" pada halaman 9.
- 2 Lepaskan baterai (lihat "Melepaskan Baterai" pada halaman 13).
- 3 Lepaskan penutup modul (lihat "Melepaskan Penutup Modul" pada halaman 15).
- 4 Lepaskan modul memori (lihat "Melepaskan Modul Memori" pada halaman 17).
- 5 Ikuti petunjuk pada langkah 4 dalam "Melepaskan Hard Drive" pada halaman 27.
- 6 Lepaskan drive optis (lihat "Melepaskan Drive Optis" pada halaman 33).
- 7 Lepaskan unit palm-rest (lihat "Melepaskan Unit Palm-Rest" pada halaman 35).
- 8 Lepaskan keyboard (lihat "Melepaskan Keyboard" pada halaman 41).
- 9 Lepaskan unit display (lihat "Melepaskan Unit Display" pada halaman 51).
- 10 Lepaskan Mini-Card (lihat "Melepaskan Mini-Card" pada halaman 22).

- 11 Ikuti instruksi dari langkah 9 ke langkah 14 pada "Melepaskan Penutup Atas" pada halaman 77.
- 12 Balikkan unit penutup atas.
- 13 Angkat pengikat konektor dan lepaskan kabel papan USB dari konektor pada papan USB.
- 14 Lepaskan baut yang menahan papan USB ke penutup atas.
- 15 Secara perlahan pindahkan konektor pada papan USB dari slotnya pada penutup atas, dan angkat papan USB dari penutup atas.



- | | | | |
|---|--------------------------|---|-----------|
| 1 | baut | 2 | Papan USB |
| 3 | konektor kabel papan USB | | |

Memasang Kembali Papan USB





- 1 Ikuti petunjuk pada "Sebelum Anda Mulai" pada halaman 9.
- 2 Sejajarkan konektor pada papan USB dengan slotnya pada penutup atas, dan pasang papan USB pada penutup atas

- 3 Pasang kembali baut yang menahan papan USB ke penutup atas.
- 4 Geser kabel papan USB ke dalam konektor papan USB dan tekan pengunci konektor untuk mengikat kabel.
- 5 Ikuti instruksi dari langkah 11 ke langkah 15 pada "Memasang Kembali Penutup Atas" pada halaman 81.
- 6 Pasang kembali Mini-Card (lihat "Memasang Kembali Mini-Card" pada halaman 24).
- 7 Pasang kembali unit display (lihat "Memasang Kembali Unit Display" pada halaman 54).
- 8 Pasang kembali keyboard (lihat "Memasang Kembali Keyboard" pada halaman 43).
- 9 Pasang kembali unit palm-rest (lihat "Memasang Kembali Unit Palm-Rest" pada halaman 38).
- 10 Pasang kembali drive optis (lihat "Memasang Kembali Drive Optis" pada halaman 34).
- 11 Ikuti petunjuk pada langkah 5 dalam "Memasang Kembali Hard Drive" pada halaman 30.
- 12 Pasang kembali modul memori (lihat "Memasang kembali Modul Memori" pada halaman 18).
- 13 Pasang kembali penutup modul (lihat "Memasang Kembali Penutup Modul" pada halaman 16).
- 14 Pasang kembali baterai (lihat "Mengganti Baterai" pada halaman 14).



PERHATIAN: Sebelum menyalakan komputer, pasang kembali semua baut dan pastikan tidak ada baut yang tertinggal di dalam komputer. Baut yang tertinggal di dalam komputer dapat menyebabkan kerusakan pada komputer.

Board Sistem

-  **PERINGATAN:** Sebelum mengerjakan bagian dalam komputer, bacalah informasi keselamatan yang dikirimkan bersama komputer Anda. Untuk informasi praktik keselamatan terbaik tambahan, kunjungi Laman utama Pemenuhan Peraturan pada www.dell.com/regulatory_compliance.
-  **PERHATIAN:** Hanya teknisi servis yang berkualifikasi yang boleh mengerjakan reparasi pada komputer Anda. Kerusakan yang terjadi akibat pekerjaan servis yang tidak diotorisasi oleh Dell™ tidak akan ditanggung oleh garansi Anda.
-  **PERHATIAN:** Untuk menghindari terkena sengatan listrik, gunakan gelang antistatis atau pegang permukaan logam yang tidak dicat (seperti konektor pada komputer) secara berkala.
-  **PERHATIAN:** Untuk mencegah kerusakan pada board sistem, lepaskan baterai utama (lihat "Melepaskan Baterai" pada halaman 13) sebelum mengerjakan bagian dalam komputer.
-  **PERHATIAN:** Pegang semua komponen dan kartu pada bagian tepinya dan jangan menyentuh pin dan permukaan kontak.

Melepaskan Board Sistem

- 1 Ikuti petunjuk pada "Sebelum Anda Mulai" pada halaman 9.
- 2 Lepaskan semua kartu yang terpasang atau kosongkan dari Pembaca Kartu Media.
- 3 Lepaskan baterai (lihat "Melepaskan Baterai" pada halaman 13).
- 4 Lepaskan penutup modul (lihat "Melepaskan Penutup Modul" pada halaman 15).
- 5 Lepaskan modul memori (lihat "Melepaskan Modul Memori" pada halaman 17).
- 6 Ikuti petunjuk pada langkah 4 dalam "Melepaskan Hard Drive" pada halaman 27.
- 7 Lepaskan drive optis (lihat "Melepaskan Drive Optis" pada halaman 33).
- 8 Lepaskan unit palm-rest (lihat "Melepaskan Unit Palm-Rest" pada halaman 35).

- 9 Lepaskan keyboard (lihat "Melepaskan Keyboard" pada halaman 41).
- 10 Lepaskan unit display (lihat "Melepaskan Unit Display" pada halaman 51).
- 11 Lepaskan Mini-Card (lihat "Melepaskan Mini-Card" pada halaman 22).
- 12 Lepaskan baterai berbentuk koin (lihat "Melepaskan Baterai Sel Berbentuk Koin" pada halaman 49).
- 13 Angkat pengunci konektor dan tarik tab tarik untuk melepaskan kabel papan USB dari konektor board sistem.

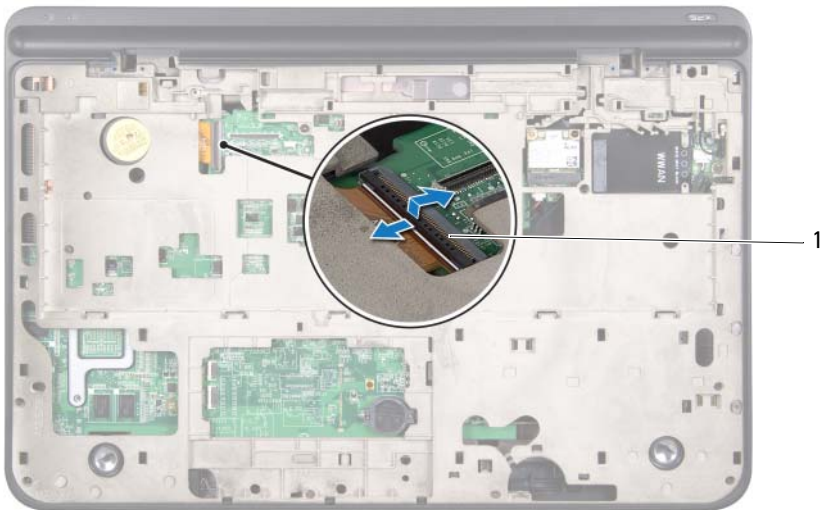

- 1 konektor kabel papan USB
- 14 Ikuti instruksi dari langkah 9 ke langkah 14 pada "Melepaskan Penutup Atas" pada halaman 77.
- 15 Lepaskan unit pendingin (lihat "Melepaskan Unit Pendingin" pada halaman 95).
- 16 Lepaskan modul prosesor (lihat "Melepaskan Modul Prosesor" pada halaman 99).

- 17 Lepaskan board I/O (lihat "Melepaskan Panel I/O" pada halaman 103).
- 18 Lepaskan kabel kipas dan kabel konektor adaptor AC dari konektornya pada board sistem.
- 19 Angkat board sistem dari penutup atas.

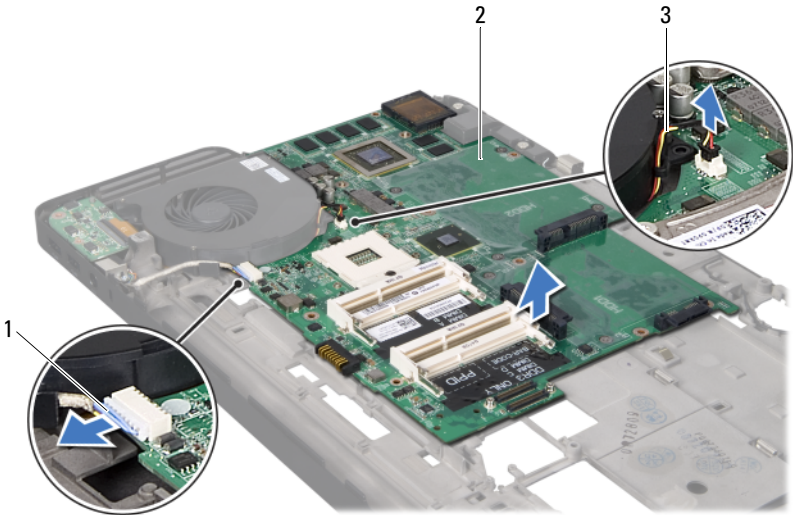

- 1 Kabel konektor adaptor AC
- 2 board sistem
- 3 kabel kipas

Memasang Kembali Board Sistem

- 1 Ikuti petunjuk pada "Sebelum Anda Mulai" pada halaman 9.
- 2 Tempatkan board sistem pada penutup atas.
- 3 Sambungkan kabel kipas dan kabel konektor adaptor AC dari konektornya pada board sistem.
- 4 Pasang kembali board I/O (lihat "Memasang Kembali Panel I/O" pada halaman 105).

- 5 Lepaskan modul prosesor (lihat "Memasang Kembali Modul Prosesor" pada halaman 101).
 - 6 Pasang kembali unit pendingin (lihat "Memasang Kembali Unit Pendingin" pada halaman 97).
 - 7 Ikuti instruksi dari langkah 11 ke langkah 15 pada "Memasang Kembali Penutup Atas" pada halaman 81.
 - 8 Geser kabel papan USB ke dalam konektor board sistem dan tekan pengunci konektor untuk mengikat kabel.
 - 9 Pasang kembali baterai berbentuk koin (lihat "Memasang Kembali Baterai Sel Berbentuk Koin" pada halaman 50).
 - 10 Pasang kembali Mini-Card (lihat "Memasang Kembali Mini-Card" pada halaman 24).
 - 11 Pasang kembali unit display (lihat "Memasang Kembali Unit Display" pada halaman 54).
 - 12 Pasang kembali keyboard (lihat "Memasang Kembali Keyboard" pada halaman 43).
 - 13 Pasang kembali unit palm-rest (lihat "Memasang Kembali Unit Palm-Rest" pada halaman 38).
 - 14 Pasang kembali drive optis (lihat "Memasang Kembali Drive Optis" pada halaman 34).
 - 15 Ikuti petunjuk pada langkah 5 dalam "Memasang Kembali Hard Drive" pada halaman 30.
 - 16 Pasang kembali modul memori (lihat "Memasang kembali Modul Memori" pada halaman 18).
 - 17 Pasang kembali penutup modul (lihat "Memasang Kembali Penutup Modul" pada halaman 16).
 - 18 Pasang kembali baterai (lihat "Mengganti Baterai" pada halaman 14)
 - 19 Pasang kembali semua kartu kosong atau kartu yang dilepas dari Pembaca Kartu Media.
-  **PERHATIAN: Sebelum menyalakan komputer, pasang kembali semua baut dan pastikan tidak ada baut yang tertinggal di dalam komputer. Baut yang tertinggal di dalam komputer dapat menyebabkan kerusakan pada komputer.**
- 20 Nyalakan komputer.







CATATAN: Setelah Anda memasang kembali board sistem, masukkan Tag Servis pada BIOS dari board sistem pengganti.

- 21 Masukkan tag servis (lihat "Memasukkan Tag Servis pada BIOS" pada halaman 119).

Memasukkan Tag Servis pada BIOS

- 1 Pastikan adaptor AC tersambung dengan baik dan baterai utama terpasang dengan benar.
- 2 Nyalakan komputer.
- 3 Tekan <F2> saat POST untuk memasukkan program pengaturan sistem.
- 4 Masuk ke tab keamanan dan masukkan tag servis di kolom **Set Service Tag** (Atur Tag Servis).

Speaker

-  **PERINGATAN:** Sebelum mengerjakan bagian dalam komputer, bacalah informasi keselamatan yang dikirimkan bersama komputer Anda. Untuk informasi praktik keselamatan terbaik tambahan, kunjungi Laman utama Pemenuhan Peraturan pada www.dell.com/regulatory_compliance.
-  **PERHATIAN:** Hanya teknisi servis yang berkualifikasi yang boleh mengerjakan reparasi pada komputer Anda. Kerusakan yang terjadi akibat pekerjaan servis yang tidak diotorisasi oleh Dell™ tidak akan ditanggung oleh garansi Anda.
-  **PERHATIAN:** Untuk menghindari terkena sengatan listrik, gunakan gelang antistatis atau pegang permukaan logam yang tidak dicat (seperti konektor pada komputer) secara berkala.
-  **PERHATIAN:** Untuk mencegah kerusakan pada board sistem, lepaskan baterai utama (lihat "Melepaskan Baterai" pada halaman 13) sebelum mengerjakan bagian dalam komputer.

Melepaskan Speaker

- 1 Ikuti petunjuk pada "Sebelum Anda Mulai" pada halaman 9.
- 2 Lepaskan baterai (lihat "Melepaskan Baterai" pada halaman 13).
- 3 Lepaskan kabel speaker dari konektor papan I/O.

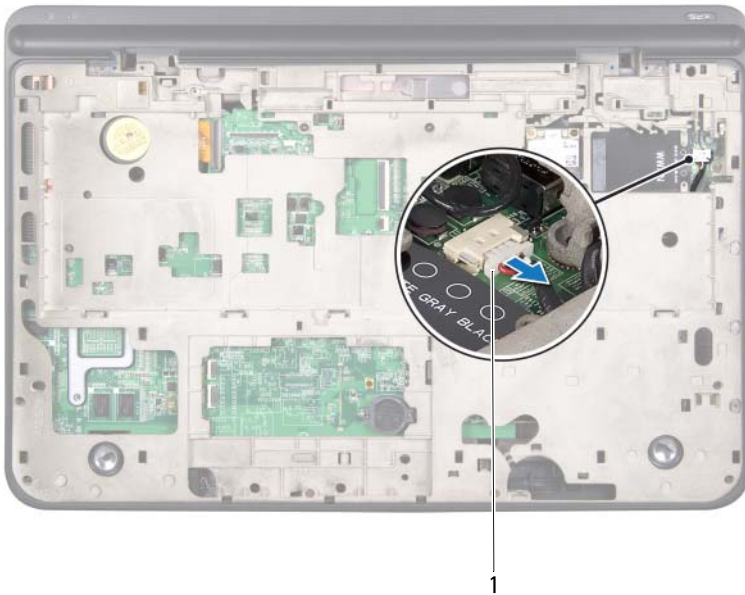

- 1 kabel speaker
- 4 Lepaskan board sistem (lihat "Melepaskan Board Sistem" pada halaman 115).
- 5 Perhatikan rute kabel speaker dan lepaskan kabel dari pengarah perutean.
- 6 Lepaskan keempat baut (dua di setiap speaker) yang menahan speaker ke penutup atas.
- 7 Angkat speaker dengan kabel dari penutup atas.

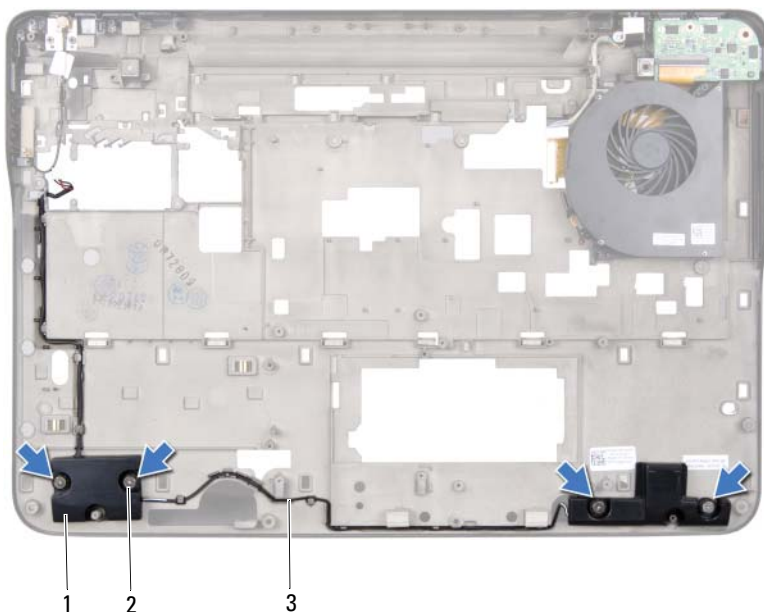

- 1 speaker (2)
- 2 baut (4)
- 3 kabel speaker

Memasang Kembali Speaker

- 1 Ikuti petunjuk pada "Sebelum Anda Mulai" pada halaman 9.
- 2 Rutekan kabel speaker melalui pengarah perutean.
- 3 Luruskan lubang baut pada speaker dengan lubang baut pada penutup atas.
- 4 Pasang kembali keempat baut (dua di setiap speaker) yang menahan speaker ke penutup dasar.
- 5 Pasang kembali board sistem (lihat "Memasang Kembali Board Sistem" pada halaman 117).

6 Sambungkan kabel speaker ke konektor board sistem.

7 Pasang kembali baterai (lihat "Mengganti Baterai" pada halaman 14)



PERHATIAN: Sebelum menyalakan komputer, pasang kembali semua baut dan pastikan tidak ada baut yang tertinggal di dalam komputer. Baut yang tertinggal di dalam komputer dapat menyebabkan kerusakan pada komputer.

Menjalankan Flashing BIOS

BIOS mungkin meminta flashing BIOS saat update tersedia atau saat memasang kembali board sistem. Menjalankan Flashing BIOS:

- 1 Nyalakan komputer.
- 2 Kunjungi support.dell.com/support/downloads.
- 3 Temukan file pembaruan BIOS untuk komputer Anda:



CATATAN: Tag Servis untuk komputer Anda terletak pada label di bagian bawah komputer Anda.

Jika Anda memiliki Tag Servis komputer:

- a Klik **Enter a Tag** (Masukkan Tag).
- b Masukkan Tag Servis komputer Anda pada kolom **Enter a service tag:** (Masukkan servis tag:), klik **Go (Ke)**, dan lanjutkan ke langkah 4.

Jika Anda tidak memiliki Tag Servis komputer:

- a Klik **Select Model** (Pilih Model).
- b Pilih jenis produk pada daftar **Select Your Product Family** (Pilih Kelompok Produk Anda).
- c Pilih merek produk pada daftar **Select Your Product Line** (Pilih Lini Produk Anda).
- d Pilih nomor model produk pada daftar **Select Your Product Model** (Pilih Model Produk Anda).



CATATAN: Jika Anda telah memilih model berbeda dan ingin memulai lagi, klik **Start Over** (Ulangi Dari Awal) pada atas kanan menu.

- e Klik **Confirm** (Konfirmasi).
- 4 Daftar hasil akan muncul pada layar. Klik **BIOS**.
- 5 Klik **Download Now** (Unduh Sekarang) untuk mengunduh file BIOS terbaru.
Jendela **File Download** (Unduhan File) muncul.
- 6 Klik **Save** (Simpan) untuk menyimpan file ke desktop. File akan diunduh ke desktop Anda.

- 7** Klik **Close** (Tutup) jika jendela **Download Complete** (Unduh Selesai) muncul.
Ikon file muncul pada desktop Anda dan berjudul sama dengan file update BIOS yang diunduh.
- 8** Klik dua kali ikon file pada desktop dan ikuti instruksi pada layar.